

Homeowners Guide

Smart Seat

C3-520

K-31333KR-0

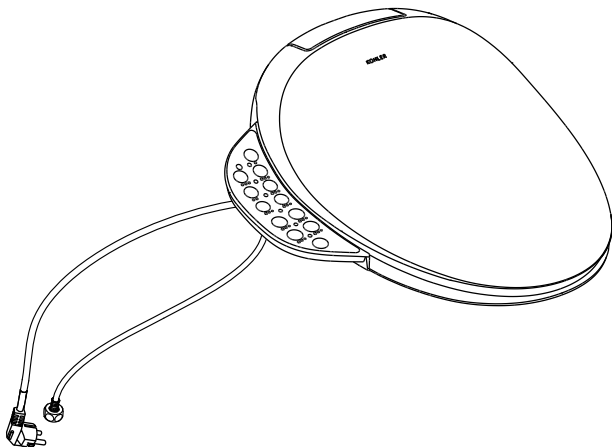

Kohler China Investment Co., Ltd.

No.158, Jiangchangsan Road, Jing'An District, Shanghai, PRC Post Code : 200436

Manufacturer: Shanghai Kohler Electronics., Ltd.

No. 1955, Fengxiang Road, Baoshan Area, Shanghai, PRC Post Code : 200444

English page 2-21

한글 페이지 22-41

1350325-KR01-A

KOHLER®

Thank You For Choosing Kohler Company

Thank you for choosing a Kohler product. Kohler craftsmanship offers you a rare combination of proven performance and graceful sophistication that will satisfy you for years to come. The dependability and beauty of your Kohler product will surpass your highest expectations. We are very proud of our products here at Kohler and we know you will be too.

Please take a few minutes to study this Homeowners Guide. Pay special attention to the care and cleaning instructions.

All information in this manual is based upon the latest product information available at the time of publication. At Kohler, we constantly strive to improve the quality of our products. We reserve the right to make changes in product characteristics, packaging or availability at any time without notice.

1. CAUTIONS AND WARNINGS

Please read the cautions and warning carefully and observe accordingly.

 **Warning:** any misuse from ignoring the content of this label may cause serious injury or death.

 **Note:** any misuse from ignoring the content of this label may cause personal injury or product damage.



Warning

- This product must be installed safely. Connect only to dedicated 220V~, 60Hz, 10A circuit protected by Ground-Fault Circuit-Interrupters (GFCI's) or Earth-Leakage Circuit-Breakers (ELCB's).
- The installation should be subject to the instructions before the power is connected.
- Risk of electric shock or product damage.** Do not immerse the product into water.
- Risk of product damage.** The power shall not be connected before the work is finished. Otherwise it may lead to product failure.
- When an electrical product is used, especially when children are near, the following basic safety precautions shall be followed:

Danger-Reduce risk from electric shock:

- Do not place or store this device where it can fall or be dropped into a bath or sink.
- Do not place in or drop into water or other liquid.
- Do not touch any product dropped into the water, unplug immediately.
- Do not operate this device if following occasions occurred: damaged cord or plug; if it is not working properly or if it has been dropped into water.
- Keep power cord far from heated surface.
- Prevent water splash on power plug.
- In case the power cord is damaged; to avoid danger, product should be replaced by the manufacturer or the professionals from its maintenance department or similar departments.



Note

- Risk of product damage. Do not install at a place where it may be splashed by water.
- Risk of product damage. Do not install the product at a place with excessive humidity, where moisture may condense at the surface of the product. Please maintain that the usage environment is under adequate ventilation, so as to prevent damage to electronic components.
- Risk of product damage or property loss. Water leakage may happen if the water pipe connector is pulled or pressed with excessive force.
- Risk of product damage. The product may be damaged if the nozzle is applied with excessive force.

Cautions and warning (cont.)

- Risk of product damage. The part of the pipe where water may be frozen should be protected by thermal insulation. Any water left in the product may be frozen during the winter season. Please keep the product in room temperature before reinstallation or usage.
- The thermal protector may be out of order during storage or transportation in warm climate which can lead to product failure. Please ensure the product cools to room temperature before reinstallation or usage.

WARNING - To reduce the risk of low grade burns, electric shock, fire or injury to persons

- Children, elders or those with disabilities from their body, sensitivity or mental disabilities should not use or get close to this product unless under close tutelage. Children are forbidden to use or touch this product. Do not leave children alone in a room with such product.
 - For those children and the elderly who are unable to adjust the temperature, they should ask for help to adjust seat temp, water temp and wind temp of toilet cover to proper gears.
 - Prevent any exposed skin contact with heated seat too long to prevent low temperature burning.
- This device complies with the method described in the manual. Do not use attachments not recommended by Kohler Co.
 - Do not lean on cover when use this device to prevent product from damage.
 - Following the installation procedure and install the product properly.◦
 - This product shall be repaired by professionals only. The warranty will become invalid if you try to repair this product by yourself.
 - When install the product in the room, a stop valve shall be installed in a close proximity. For emergency circumstances, the water inlet valve shall be stopped without using any tools; otherwise unexpected failure may cause the loss to the customer.
 - Do not drop or insert any substance to pipeline or any opening holes.
 - Do not use this product outdoor or in a place where a particle mist spray device is used, neither at a place using oxygen supply.
 - UV sterilization devices should be installed and maintained by qualified servicemen.
 - Please use the water supply hose accompanying with new machine. The old hose assembly shall not be used again.
 - When user cut power supply off, if reactivation of power supply is required, please wait until the end of “beep.....” indication, and then turn on power supply again.
 - Stop using product if any of the circumstances observed below. Shut power off and stop water inlet valve immediately.
 - Water hose and internal water leak from inside out.
 - When product is cracked or damaged
 - When abnormal sound or obvious odor appears.
 - Product smokes.
 - Abnormal product heating problem

2. Specification

Water pressure		Min water pressure 0.07Mpa (dynamic pressure) Max water pressure 0.74Mpa	
Rated voltage		220V~, 60Hz	
Power cord length		About 1.5m	
Rated power*		1120W	
Max instantaneous power		About 1600W	
Product outline dimension		About 530mm x 454mm x 159mm	
Product weight		About 5.0kg	
Inlet water temp		1-35°C	
Operation Environment		1-40°C	
Clean	Rear wash/kid wash		YES, adjustable dial
	Front wash		YES, adjustable dial
	Defecation wash		YES, adjustable dial
	Water flow (water pressure 0.2Mpa)		Max rear wash shall be no less than 500mL/min
	Adjust clean water temp		OFF, adjustable 5 dials (ambient temp, about 31-39°C)
	Cleaning time (max.)		About 300s
	Nozzle position adjustment		5 dials
	Pulsate massage		ON/OFF
	Oscillate		ON/OFF
	Safety device	Water overtemp protection	Thermal fuse
Backflow prevention		Check valve	
Comfort	Thermal prevention	Temp adjustment	OFF, adjustable 5 dials (ambient temp, about 31-39°C)
		Safety device	Thermal fuse
	Cover		Slow swing
	Seat		Slow swing
	Deodorizing function		Yes
	Dryer	Temp adjustment	OFF, adjustable 5 dials (ambient temp, about 38-52°C)*
Safety device		Thermal fuse	
Sanitation	Nozzle self-clean		Yes
	Quick dismantle		Push release button
	Antibacterial material		Cover and seat
	UV sanitize		Yes
	Water inlet filter		Refer to product configuration table
Other function	Other safety devices		Circuit-Breakers
	Control panel		Located on side panel
	Seating detection		Located inside seat
	Night light		Yes

* Power value testing condition: dynamic pressure 0.2Mpa, inlet water temp 15°C.

* Measured 50mm around dryer outlet.

3. Keypad and Panel Diagram

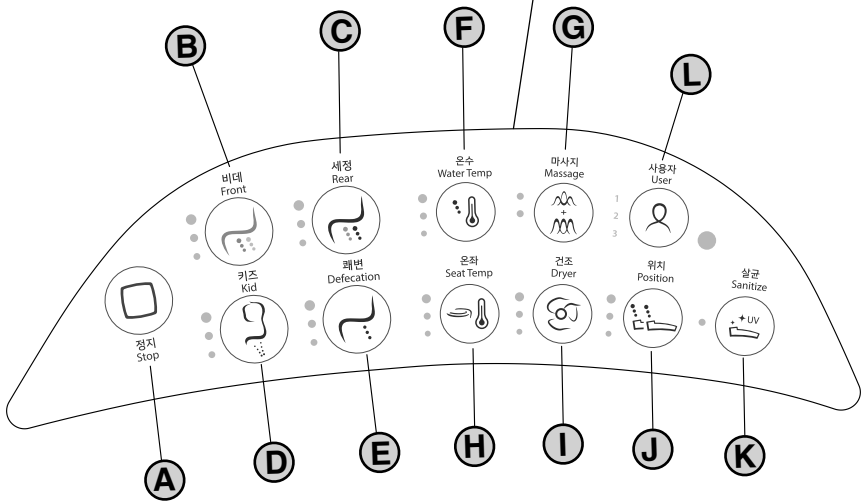
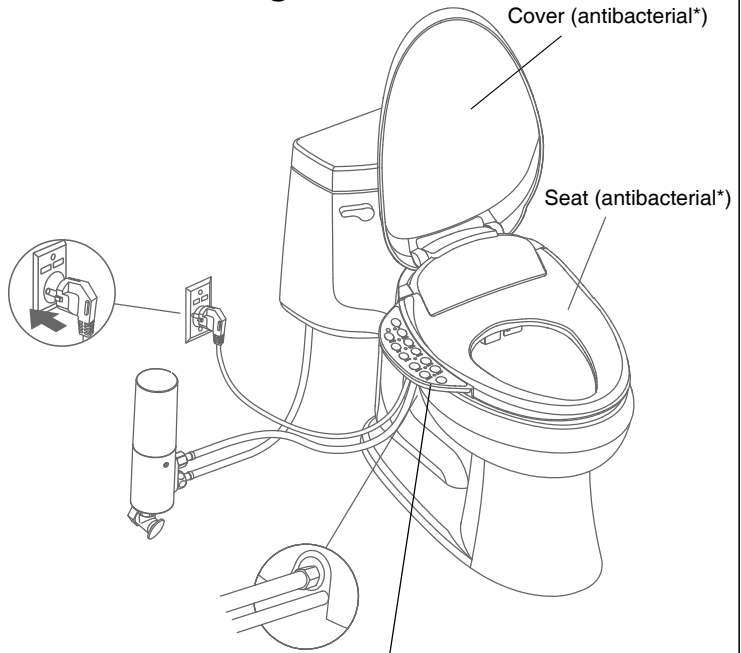

* Antibacterial: the seat and cover contains long term inorganic anti-bacteria material which will inhibit bacteria growth on surface, this does not represent the mildew and other incidental effects. The antibacterial rate is more than 90%. (Perform test in accordance with GB21551.2-2010 requirements. Testing lab: China household electrical appliances testing institute; electromechanical products testing technology center of Shanghai Entry-Exit inspection and quarantine bureau.)

4. Side Panel Function Introduction

□ A – STOP

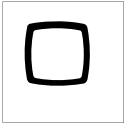

Press this button to stop flush or dryer function when flush or dryer function is activated.

When seated, auto activates deodorizer function. Press stop button to deactivate deodorizer function. The deodorizer function will not be activated before re-seated.



Hold and press stop button for 2s to close Bidets. Press any button on side panel, or seated to light side panel up.

□ B – FRONT WASH



When seated, press front wash to activate front wash (female only), and display current wash strength.

Press FRONT WASH button again to change wash strength when front wash function is activated. The wash strength shall be changed per min dial, min-mid dial, mid dial, mid-max dial, max dial, mid-max dial circulation.

It will stop automatically after 5 minutes of continuous flushing.

□ C – REAR WASH



When seated, press REAR WASH to activate rear wash and display current wash strength.

The Bidet is equipped with wide oscillate function. If you want to use wide oscillate function, please hold both REAR+POWER buttons for 2s on side panel, then activate rear wash oscillate mode.

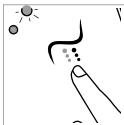

Press REAR WASH button again to change wash strength when front wash function is activated. The wash strength shall be changed per min dial, min-mid dial, mid dial, mid-max dial, max dial, mid-max dial circulation.

It will stop automatically after 5 minutes of continuous flushing.

□ D – KID WASH



When seated, press KID WASH button to activate kid wash and display current wash strength. Press KID WASH button again to change wash strength when front wash function is activated. The wash strength shall be changed per min dial, min-mid dial, mid dial, mid-max dial, max dial, mid-max dial circulation. It will stop automatically after 5 minutes of continuous flushing.

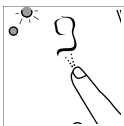

When unable to seat on the Bidet due to other reasons, hold and press KID WASH button for 2s to activate kid wash. Wash strength display and selection as above.

Press STOP to deactivate wash function under this circumstances, or It will stop automatically after 5 minutes of continuous flushing. Activate dryer function after stop wash for 2 min.

Note: Refer to kid seat page for specific kid seat usage and notice.

□ E – DEFECCATION WASH



When seated, press DEFECCATIOND WASH to activate defecation wash and display current wash strength.

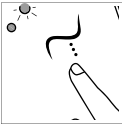

Press DEFECCATION WASH button again to change wash strength when front wash function is activated. The wash strength shall be changed per min dial, mid dial, max dial circulation.

It will stop automatically after 5 minutes of continuous flushing.

Note: when above wash function is activated, dryer and deodorizer function will be automatically stopped.

□ F – WATER TEMP



Press WATER TEMP button to set water temp for wash functions. Each click shall be circulated per OFF, LOW dial, LOW-MID dial, MID dial, MID-MAX dial, MAX dial, MID-MAX dial sequence. Setup water temp and change over water temp parameter indicating light. If it is OFF, the indicating light is not illuminated.

□ G – MASSAGE

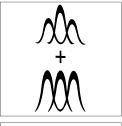

Press MASSAGE button to activate MASSAGE (massage + oscillate) in the flush state.

Each click shall be circulated per MASSAGE, OSCILLATE, MASSAGE + OSCILLATE, stop MASSAGE + OSCILLATE sequence and light corresponding LED up. If MASSAGE + OSCILLATE is OFF, the indicating light is not illuminated.



□ H – SEAT TEMP



Press SEAT TEMP button to set seat temperature. Each click shall be circulated per OFF, MIN dial, MIN-MID dial, MID dial, MID-MAX dial, MAX dial, MAX-MID dial sequence to set seat temp and change over seat temp parameter indicating LED. If ring temp is OFF, the indicating light is not illuminated.



□ I – DRYER



When seated, press DRYER to activate dryer function. Stop dryer function immediately if wash function is in use.

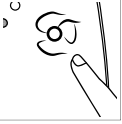

Indicating LED displays current dryer temp. Press DRYER button again, dryer temp shall be circulated per MIN dial, MIN-MID dial, MID dial, MID-MAX dial, MAX dial, MID-MAX dial sequence. It will auto stop after 4 min consecutive work.

□ J – POSITION



Press wand POSITION button to activate wand move function in the flush state; press POSITION button again to change wand position, the position shall be circulated per MIN, MIN-MID, MID, MID-MAX, MAX, MID-MAX distance sequence.

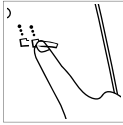

□ K – SANITIZE

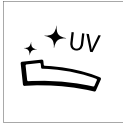

Activate sanitize function for 45min UV sanitizing by press SANITIZE button when unseated. Press STOP button or seat on the Bidet to stop this function.

Auto UV sterilization function will be activated and start sterilizing nozzle when unseated for a long time. The process shall be 45min. No sterilization function shall be activated after this process in another 24hrs.

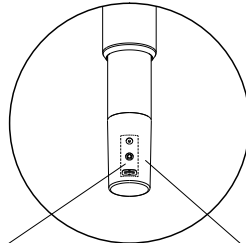

UV radiation range Bidet nozzle

* UV sterilization (refers to the ultraviolet sterilization generated by UV lamp): During UV working cycle, the bacteria on nozzle surface will be eliminated by irradiation. The antibacterial rate is more than 99%. (Measured after one UV working cycle, it was measured within 20mm×8mm irradiation area. Perform test in accordance with GB/T 23131 requirements, UV radiation zone was shown in the diagram, UV working cycle activation mode refers to users guide. Testing lab: China household electrical appliances testing institute.)

□ L – USERS



Change over or preset users: each click shall change over to different users and retrieve default set.

Storage:select user, hold USERS button to save 4 wash states, dryer parameter and seat temp parameter. One short beep indicates successful storage.

□ Installation instructions

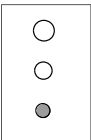

Low
small indicator lights up

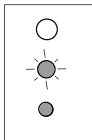

Low-mid
small indicator lights up and medium indicator flashes



Mid
small and medium indicators light up simultaneously

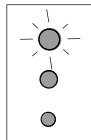

Mid-high
small and medium indicators light up; large indicator flashes

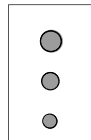

High
small, medium and large indicators light up simultaneously

□ Press and hold button Function Introduction

1. Night light function (ON/OFF)

Press and hold front wash button for 2s to activate or deactivate night light function.

Deactivate: long beep, night light OFF.

Activate: short beep, night light is controlled by ambient light (night light ON when ambient light is dark, vice versa).

2. Auto deodorizing function (ON/OFF)

Press and hold rear wash button for 2s to activate or deactivate deodorizing function.

Deactivate: long beep.

Activate: short beep.

3. Prolonged seating indication function (ON/OFF)

Press and hold MASSAGE button for 2s to activate or deactivate prolonged seating indication function.

Deactivate: long beep.

Activate: short beep.

When seated, the buzz will generate a beep for indication every 15min, the indication will be stopped by holding the STOP button or wait for a while.

4. Energy saving function (ON/OFF)

Press and hold seat temp for 2s to activate (short beep)/deactivate (long beep) energy saving function. Seat temp LED flashing indicates energy saving function is ON, seat temp LED stop flashing indicates energy saving function is OFF. When seated, energy saving mode is cancelled. One week after the activation, the seat performs an automatic detection in user's habitual routine. Starting from the second week, the seat automatically gets itself into Energy Save mode when it is in idle, depending on the detected user routine of the first week. During the third week, the seat bases its judgment on the data collected during the previous week to decide when it enters into Energy Save mode. It works the same for the following weeks.

5. Wand auto sanitize function (ON/OFF)

Press and hold SANITIZE button for 2s to activate or deactivate auto sanitize function.

Deactivate: long beep.

Activate: short beep.

After a long idle period, Bidet will perform sanitize function by activating UV sanitize function automatically. The duration is 45min, No sterilization function shall be activated after this process in another 24hrs.

6. Power off Function (ON/OFF)

Press and hold STOP button for 2s to deactivate toilet. Press any key on side key board or light side key board up when seated.

5. Preparation before the Initial Use

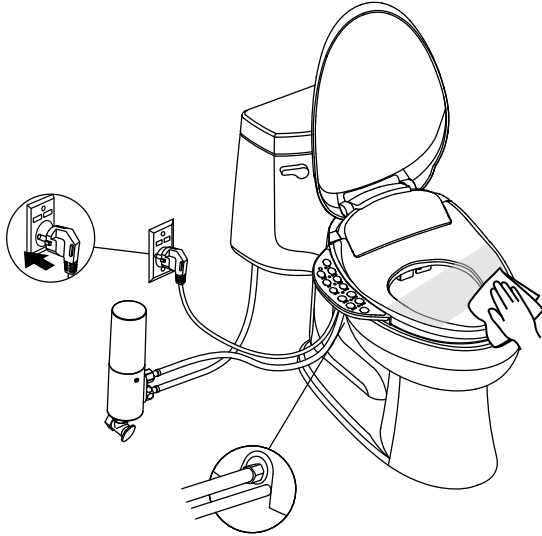

- Ensure if water inlet valve is OPEN.
 - Connect the inlet hose; open the water stop valve and connect the power.
 - Toilet generates one short beep once it is plugged in. The nozzle stretches out and draws back once. Backlight on the side panel lights up and the night light flashes until the initialization process completes.
 - During initialization, it is normal to hear rotating sound of the motor and bicker.
 - Wrap seat with plastic sheet to prevent splash water from toilet during test.
 - The seat is designed not to function without an occupant. To activate the seat controls for testing purposes, when facing the toilet, place your hand or a damp wash cloth on the right side of the seat approximately 1/3 from the front of the seat (sensor area).
 - Proceed to the “Keypad and Panel Diagram” and “Other Function Introduction” Sections to test the various seat functions.
 - The Bidet is set to Factory mode before initial use:
 - Front/rear/defecation wash:
 - Water temp: mid
 - Water pressure: mid/mid/high
 - Position: mid distance
 - Kid wash:
 - Water temp: mid
 - Water pressure: low
 - Position: far distance
- | |
|-----------------------------------|
| Auto deodorizing: ON |
| Massage: OFF |
| Seat temperature: mid |
| Dryer temperature: mid |
| Night light: on |
| Energy saving: off |
| Auto sanitizing: ON |
| Prolonged seating indication: OFF |

6. Care and Cleaning

For best results, keep the following in mind when caring for your Kohler product:

IMPORTANT! Do not immerse product in water.

- **Test First** - Always test your cleaning solution on an inconspicuous area before applying it to the entire surface.
- **Do Not Let Cleaners Soak** - Do not allow cleaners to sit or soak on the product.
- **Avoid Abrasive Materials** - Use a soft, dampened sponge or cloth. Never use an abrasive material such as a brush or scouring pad to clean surfaces.
- **Wipe Clean** - Wipe surfaces clean with a damp cloth immediately after applying cleaners. Wipe away and dry any overspray that lands on nearby surfaces.

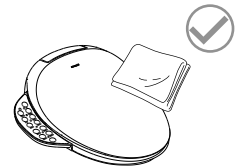
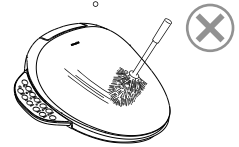
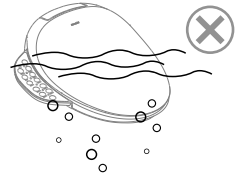

NOTICE: Open cover or add water inside the toilet might avoid the plastic parts yellowing problem caused by backflow air from discharge pipe after residual toilet water evaporated during long-term idle status.

Cleaning Your Seat

- Avoid abrasive cleaners, detergents, disinfectants or cleaning products in aerosol cans.

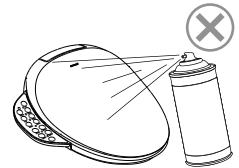

Care Tip: Clean the seat with a mixture of dishwashing liquid and water, or any of the products listed for toilet seats, using a damp soft sponge or cloth. Dry with a soft towel and let the seat air dry.

- Do not allow abrasive chemicals and cosmetics (such as fingernail polish and aftershave) to come in contact with the toilet seat, as they can damage the finish.



NOTICE: Failure to comply with these cleaning instructions may void Kohler's warranty obligations.

NOTE: Success with cleaners and procedures is dependent upon such factors as the hardness and temperature of the water, using exact quantities of ingredients, changes in cleaning formulas, and the condition of the product being cleaned. Since there are variations within these factors, Kohler cannot guarantee the effectiveness of the formulas mentioned.

7. Clean the Nozzle

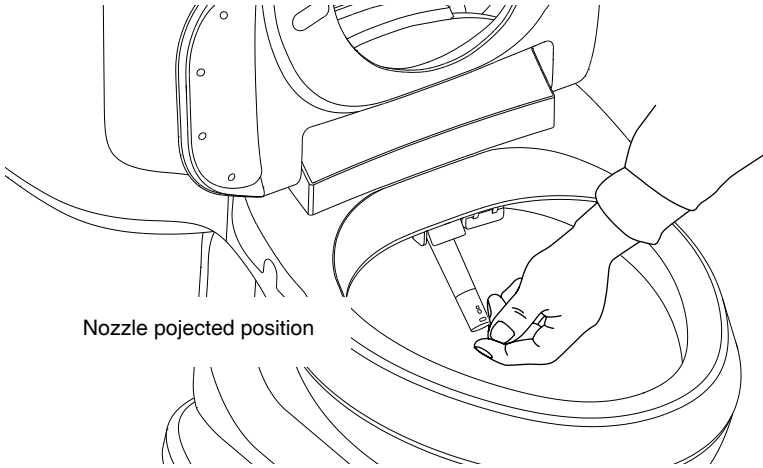

NOTE: The Nozzle can only be extended for cleaning when the seat is not activated or occupied.

- Open the cover and seat.
- Press and hold the POSITION button for over 2 seconds, clean the bidet wand with a soft bristle brush until the bidet wand fully extend.
- After having the bidet wand cleaned, press STOP button, the bidet wand will retract. Otherwise, the bidet wand will automatically retract afterwards.

8. Exchange Cartridge/Clean Screen

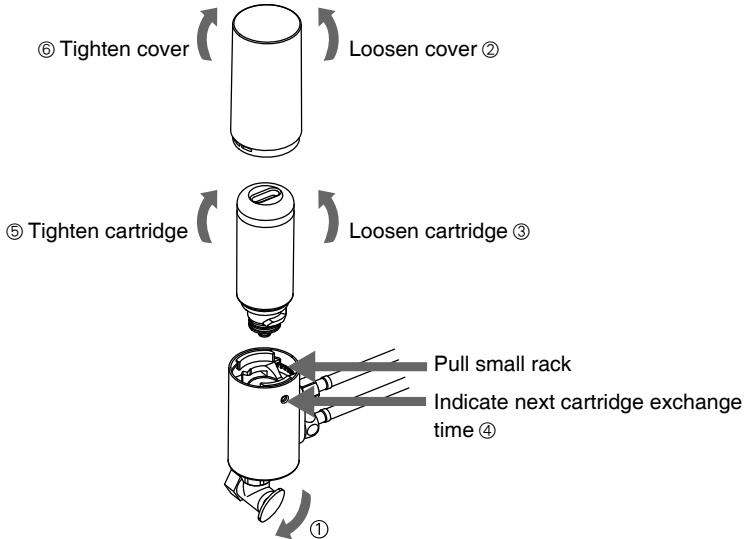

IMPORTANT! Risk of product damage. Do not damage connector.

■ Change cartridge (K-31333KR-0)

Change cartridge when cartridge is due or obvious amount of water is reduced.

- Turn off water inlet valve (fig 1).
- Remove cartridge cover as shown (fig 2).
- Remove old cartridge (fig 3), adjust next cartridge exchange due date (fig 4). Install new cartridge and tighten as shown (fig 5).
- Reinstall cartridge cover (fig 6).
- Check all connections for leaks and make any adjustments as needed.
- Turn on water inlet valve.

■ Clean Screen

Clean screen immediately when obvious amount of water is reduced.

* K-31333KR-0 refers to fig on page 14 for product with cartridge.

- Cut off power connection and turn water inlet valve OFF.



Turn water inlet valve off



unplug power connection

- Remove cover first.
- Remove hose connection from Bidet and remove internal screen.

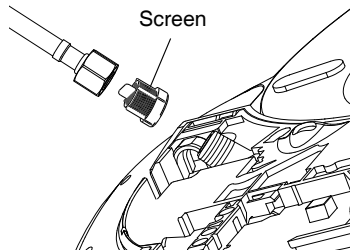

- Clean the screen with a soft-bristled brush.
- Reinstall screen and reconnect the hose.
- Check all connections for leaks and make any adjustments as needed.
- After seat installation, turn on water inlet valve and power connection.

9. Changing Deodorization Block/ Clean Deodorization Block Screen

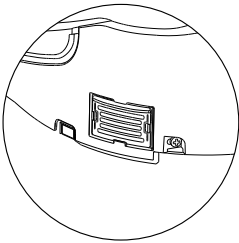

Fig 1

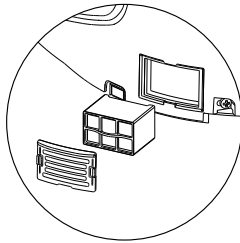

Fig 2

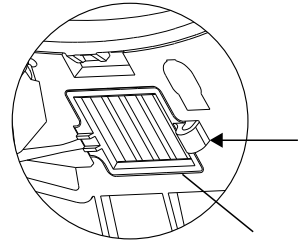

Fig 3

Screen



IMPORTANT! Risk of product damage!

Do not apply excessive force to the louver while disassembly. Otherwise, it may be damaged.

- Remove cover first.



Warning! Cut off power supply and turn water inlet valve OFF.

- Remove louver from the Bidet side (fig 1).
- Pull deodorizer block out (fig 2).
- Replace with a new one, reload into the vent.
- Reinstall louver.
- Make sure no impurities in the deodorization assembly before renewing the deodorization block. If yes, remove impurities.
- At the tip of cover bottom, unbuckle to remove deodorizer screen (fig 3).
- Remove dust on screen, wipe dry and reinstall the screen.
- Reinstall cover properly.
- Turn on water inlet valve in turn and connect to power supply.

10. Remove Cover

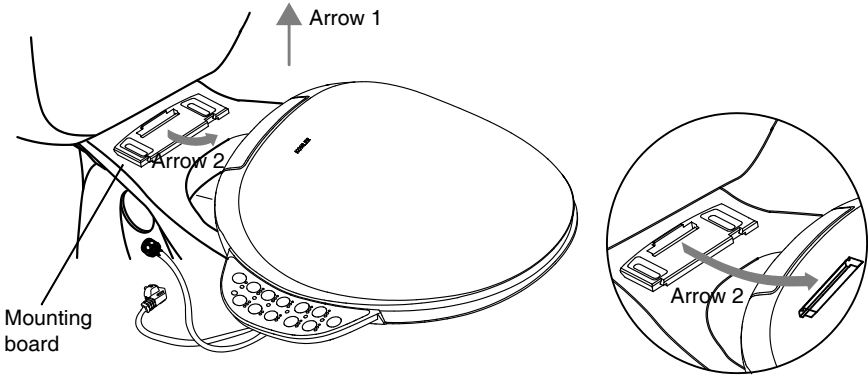

- Turn off water inlet valve.
- Activate flush function to reduce water supply hose pressure.
- Unplug cover power cord.
- Disconnect water supply hose and connect to filter or Tee-valve.
- when press release button, gently lift cover front tip (fig 1).
- Move cover forward and release from mounting board (fig 2).
- Lift front tip gently, remove cover.

Note: there might be water inside the Bidet, refers to “Drain the water from the seat” to check if water drain is complete.

11. Drain the Water from the Seat

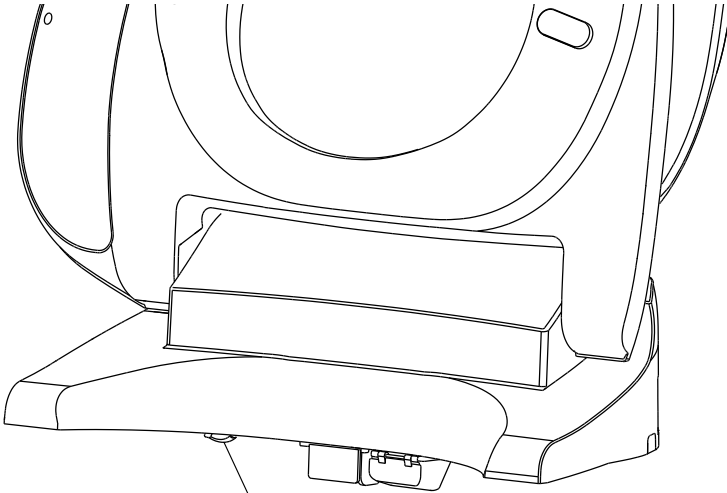

Discharge button



CAUTION! Risk of product damage. When the seat is not used for a long time or environmental temperature may have dropped to below freezing, the water should be drained from the seat in advance.

- Turn off the water supply and water inlet valve.
- Press discharge button (at the bottom of cover).
- Discharge residual water from the seat.

12. Troubleshooting

This troubleshooting guide is for general aid only. A Kohler Authorized Service Representative or qualified electrician should correct all electrical problems. For warranty service, contact your dealer or wholesale distributor.

General Functions

Symptoms	Probable	Causes
1. Functions are not working	<ul style="list-style-type: none"> a. Power failure occurred. b. The power cord is disconnected. c. Power cord suffers electricity leakage. Connector plug is not reset. d. You have not touched the seat sensing area. e. Thermal protector to open automatically to protect. f. None of the above actions correct the symptom. 	<ul style="list-style-type: none"> a. Wait until the power is restored. b. Insert the power cord into an electrical outlet. c. Press the "Reset" icon on the plug. d. You have to sit inside the seat sensing area. e. Allow the seat to cool to room temperature. f. Contact a KOHLER Service Representative.
2. Seat is loose	<ul style="list-style-type: none"> a. Screws and nuts are loose. 	<ul style="list-style-type: none"> a. Tighten the screws and nuts according to the installation guide.
3. No water comes out of the nozzle	<ul style="list-style-type: none"> a. Seat does not detect user. b. Water supply stop closed. c. Water supply screen plugged. d. None of the above actions correct the symptom. 	<ul style="list-style-type: none"> a. Adjust sitting gesture. No isolation between skin and seat, such as pants etc. b. Power off and solve the problem, power on. c. Clean the screen according to the installation guide. d. Contact a KOHLER Service Representative.

Cleansing Functions

Symptoms	Probable	Causes
4. No water flow	<ul style="list-style-type: none"> a. The water supply stop is closed. b. The seat sensor is not detecting the user. 	<ul style="list-style-type: none"> a. Open the water supply stop. b. See activating the seat information in the "Test the Functions" section.
5. The water pressure is low	<ul style="list-style-type: none"> a. The screen is clogged. b. Low supply pressure. 	<ul style="list-style-type: none"> a. See the "Clean the Screen" section. b. Increase the pressure.
6. Water stops flowing from the spray wand before I am finished cleaning	<ul style="list-style-type: none"> a. One minute after pressing one of the spray icons, washing automatically stops. b. The seat sensor is not detecting the user. 	<ul style="list-style-type: none"> a. Press the "Rear" or "Front" icon again. b. See activating the seat information in the "Test the Functions" section.
7. Water keeps on dripping from nozzle side holes	<ul style="list-style-type: none"> a. This is to prevent the unit inside part being over pressured. 	<ul style="list-style-type: none"> a. None

Troubleshooting(cont.)		
8. When seated, water flows out from the nozzle.	a. Residue water in the nozzle will be automatically discharged before use if it is not used for extended time.	a. None
Slow Close Cover		
Symptoms	Probable	Causes
9. The speed of the seat and cover closure varies in summer and winter.	a. Due to change in room temperature.	a. None
Seat Sensor		
Symptoms	Probable	Causes
10. Wash, Deodorizer, or Air functions operate when you press the icon while seat is not occupied.	a. The seat sensor is covered by an object or the seat is wet.	a. Remove any water or object from the seat sensor area.
11. Even though the seat is occupied, the spray function does not work.	a. The seat sensor may not be able to detect you depending on the way you are sitting.	a. Change your sitting position.
Air (Dryer) Functions		
Symptoms	Probable	Causes
12. The hot blower stops during use.	a. Four minutes after pressing the "Air Speed" icon, blower automatically stops.	a. Press the "AIR TEMP" button again.
Deodorizer Functions		
Symptoms	Probable	Causes
13. The deodorizing blower feature doesn't work.	a. The seat sensor is not detecting the user. b. Press "STOP".	a. See activating the seat information in the "Test the Functions" section. b. See activating the seat information in the "Operation" section.
14. Odor is not removed.	a. The deodorant block is invalid due to long-term use. b. Some users is sensitive to odor.	a. Replace deodorant block. b. None.
Other		
Symptoms	Probable	Causes
15. The seat moves both up and down and right and left.	a. The bolts for the mounting plate that secure the main unit are loose.	a. Tighten the bolts of the mounting plate.

Description of Content of Hazardous Substances in Product

Reclaim Indication

When the product exceeds service life or is unable to use after repair, do not throw the product away in the normal trash. Please dispose the waste electronic parts through a qualified reclamation enterprise. Make sure the product is handled properly. Disposing of product must be done in accordance with the local or national government law.

Statistics of Contents of Toxic or Hazardous Substances or Elements

Part name	Toxic or Hazardous Substance or Elements					
	Lead (Pb)	Mercury (Hg)	Cadmium (Cd)	Hexavalent Chromium (Cr(VI))	Polybrominated biphenyls (PBB)	Polybrominated Diphenyl Ethers (PBDE)
Plastic Assy.	○	○	○	○	○	○
Control Assy.	×	○	○	○	○	○
PCBA Assy.	×	○	○	○	○	○
Motor Assy.	×	○	○	○	○	○
Wire Harness Assy.	○	○	○	○	○	○
Water Inlet Assy.	○	○	○	○	○	○
Wand Assy.	○	○	○	○	○	○
Heater Assy.	×	○	○	○	○	○
* Remote Assy.	×	○	○	○	○	○
* Battery	○	○	○	○	○	○
* Ceramic Assy.	○	○	○	○	○	○
* Water Tank Assy.	○	○	○	○	○	○

○ : Indicates that the substance in the material composition is below the high limits of the current requirements in GB/T 26572.

× : Indicates that at least one of the homogeneous substance in the material composition is below the high limits of the current requirements in GB/T 26572.

* : Indicate only partial product series contains this substance.

Note: the information provided is based on the supplier data and Kohler inspection results. The product is designed not to hurt the environment. Under current technology, all hazardous materials have been used in the smallest amounts possible. Kohler will strive to reduce the use of these hazardous materials used in this product.



The product “service life for environment protection” is 10 years; Kohler Company will specify product service life based on product characteristics. The product “service life for environment protection” is only effective when the product is used as described in the product specification.

KOHLER를 선택해 주셔서 감사합니다.



KOHLER를 선택해 주셔서 감사합니다. KOHLER기술은 믿을수 있는 성능과 우아한 생활 결함을 제공해 드리며 향후 몇 년간의 수요를 만족할수 있습니다. KOHLER제품의 미관과 신뢰성은 귀하의 까다로운 안목을 만족할 수 있을 것입니다.저희는 KOHLER제품에 무한한 자호감을 느끼며 귀하께서도 그러 하리라 믿습니다.

몇분의 시간을 이용하여 이 사용설명서를 잘 열독하시고 특히는 유지보호와 세척설명에 유의하시기 바랍니다.

이설명서의모든정보는최신공개한제품정보를기반으로하였습니다. KOHLER는 줄곧 제품 품질개선에 주력해 왔습니다. 저희는사전통지를하지아니한상황에서 제품을변경할권리를보유합니다.

1. 주요 안전경고사항

안전주의사항을 열심히 열독하고, 반드시 준수하여야 합니다.

-  경고: 해당 표지내용을 홀시하여 조작오류를 초래할 경우, 인원 중상 또는 사망을 초래할 수 있습니다.
-  주의: 해당 표지내용을 홀시하여 조작오류를 초래할 경우, 인신상해 또는 손실을 초래할 수 있습니다.

경고

- 전용의220V~, 60 Hz, 10A 접지 고장 회로 차단기나 접지 누전 보호기의 전로에만 연결할 수 있다.
- 전원을 연결하기전 설명서 요구에 따라 접지를.
- 감전 혹은 제품파손 위험. 제품을 물에 넣지 마십시오.
- 제품 파손에 주의. 설치작업이 끝나기전에는 전원을 연결하지 마십시오.제품 고장을 일으킬수 있습니다.
- 전기제품 사용시, 특히는 어린이가 있는 경우 기본 안전규범을 준수하기 바라며 아래를 포함합니다:
 - 위험 - 감전위험을 낮추십시오 :
 - 이 설비를 추락 또는 욕조나 물탱크에 떨어 뜨릴수 있는 곳에 설치하지마십시오.
 - 물 및 기타 액체에 방치 또는 떨어뜨리지 마십시오.
 - 제품이 물속에 떨어지면 손으로 접촉하지 말고, 즉시 전원 플러그를 뽑아야 합니다.
- 아래 상황시 본 제품 사용을 삼가하십시오: 전원케이블,플러그 및 제품에 훼손이 있는 경우. 제품 정상작동 불가. 제품이 물속에 떨어진 경우.
- 전원케이블을 가열 표면과 멀리 하십시오.
- 물을 전원 플러그에 젖지 않길 방지합니다.
- 전원케이블 훼손시 위험을 피하기 위해 반드시 제조업체,정비부문 또는 유사 부문의 전문인원에 위탁하여 교체하십시오.

주의

- 중요 ! 제품 파손 위험. 물이 뿜수 있는 곳에 설치하지 마십시오.
- 제품 파손 위험. 제품을 습한 곳에 설치하지 마십시오. 습기가 제품 표면에 응결될 수 있습니다. 통풍을 시종일 관하게 유지하여 전자 소자의 파손을 방지해야 합니다.
- 제품 파손 위험. 제품을 습한 곳에 설치하지 마십시오. 습기가 제품 표면에 응결될 수 있습니다. 통풍을 시종일 관하게 유지하여 전자 소자의 파손을 방지해야 합니다.
- 제품 파손에 주의. 노즐에 무리한 힘을 가하지 말아야 합니다. 제품이 파손될 수 있습니다.

중요한 안전경고사항 (계속)

- 제품 파손에 주의. 일부 호스의 결빙이 발생하는 부분에 보온 조치를 취하십시오. 임의의 제품속에 잔류한 물은 겨울철 저장시 결빙할 수 있습니다. 재설치 및 사용전 제품 온도를 실온으로 유지하십시오.
- 따스한 기후에서 열보호기는 저장 또는 운송과정에서 효력을 잃어 제품 작동 불가를 초래할 수 있습니다. 재설치 또는 사용전 제품을 실온으로 냉각하십시오.
경고 - 저온화상, 감전, 화재 또는 인명사고를 피하십시오.
 - 노인, 장애인 및 심체, 감지, 능력, 지력이 결함 있거나 경험과 시도가 결함한 사람들이 이 제품을 사용하거나 접촉할 때 근거리의 감호는 필수적이다. 아동이 제품에 대한 사용하거나 접촉하면 원칙적으로 안되다. 아동에게 스스로 이 제품 설치가 있는 방에 있지 마세요. 아동이 기구를 놀면 안되다.
 - 스스로 온도 조절이 불가능한 어린이나 노인을 도와 좌변커버 온도, 세척온도 및 바람온도를 적당한 위치로 조절하십시오.
 - 장시간 노출된 피부가 가열 안장과 접촉되지 않도록 하십시오. 화상을 입을 수 있습니다.
- 매뉴얼에서 묘사한 방식대로 본 제품을 사용하고 KOHLER에서 권장하지 아니한 부품 사용을 삼가하십시오.
- 사용자 덮개에 기대지 마십시오. 제품이 훼손될 수 있습니다.
- 설치설명서에 근거하여 제품을 정확히 설치하십시오.
- 전문인원만이 본 제품을 수리할 수 있습니다. 본 제품을 스스로 수리하지 마십시오. 보수서비스가 무효로 될 수 있습니다.
- 본 제품을 설치한 방, 가까운 위치에 밸브를 설치해야만 급한 상황 시 다른 도구의 도움 없이 본 제품의 수로를 차단할 수 있다. 그렇지 않을 시, 뜻밖의 사고가 사용자에게 손실을 줄 수 있다.
- 임의의 물품을 파이프라인과 구멍이 뚫린 곳에 떨어 뜨리거나 삽입하지 마십시오.
- 야외나 분무설비가 작동하는 장소, 산소공급 장소에서 본 제품을 사용하지 마십시오. 산소 주입 장소에서 본 제품을 사용하지 마십시오.
- 자질이 있는 수리자는 자외선 살균 장치를 수리해야 합니다.
- 신제품에 제공되는 진수호스와 밸브를 사용하십시오. 낡은 호스 부품과 밸브는 사용할 수 없습니다.
- 사용자는 전원을 끊어서 만약에 다시 전원 연결이 필요하다면 “띠,띠...” 제지 음성 소리가 끝나서 다시 전원을 연결하세요.
- 아래 해당상황 발생시, 계속 사용하지 마세요. 전원을 차단하고 동시에 입수 앵글 밸브를 닫고, 물 공급을 정지하여 주세요.
 - 호스 및 제품의 내부에서 밖으로 누수.
 - 제품에 균열 또는 파손 발생.
 - 제품에 이상한 소리 또는 특이한 냄새가 발생할 경우.
 - 제품에 연기가 발생 할 경우.
 - 제품에 이상한 발열이 나타날 경우.

2. 규격

급수 압	최소 급수 압력 0.07Mpa (동압) 최대 급수 압력 0.74Mpa		
정격전압	220V~, 60Hz		
전원선 길이	약 1.5m		
정격 전력*	1120W		
최대 가열 전력	약 1600W		
제품외형 사이즈	약 530mm x 454mm x 159mm		
제품 중량	약 5.0kg		
물타기 온도	1-35°C		
사용환경 온도	1-40°C		
물내림	엉덩이 청결/어린이청결		있음, 단계조절가능
	여성용 청결		있음, 단계조절가능
	패변 세정 청결		있음, 단계조절가능
	출수유량(수압0.2Mpa일 때)		세정 제일 강한 단계 ≥500mL/min
	물내림 수온 조절		OFF, 5단계 조절가능 (실온, 약31-39°C)
	물내림 시간(최대)		약 300s
	노즐 위치 조절		5 단
	필스 마사지		ON/OFF
	이동 세정		ON/OFF
	안전장치	수온 과열 보호	온도 휴즈
역류 방지		단향 밸브	
패적	변좌 시트	수온 과열 보호	OFF, 5단계 조절가능 (실온, 약31-39°C)
	보온	역류 방지	온도 휴즈
	커버		소프트개폐
	변좌 시트		소프트개폐
	악취제거 기능		있음
	온풍	수온 과열 보호	OFF, 5단계 조절가능 (실온, 약38-52°C)*
역류 방지		온도 휴즈	
위생	노즐 자동물내림		있음
	본체 신속분해		석방키 추진
	항균재료		변좌 시트, 커버
	UV살균		있음
	입수 필터기		상품 구성표를 보세요
기타 기능	기타 안전장치		누전 보호기
	통제판넬		좌변기 레이스 측면
	착좌센서		좌변기 레이스에 위치
	야간조명등		있음

* 출력치 테스트 조건 : 동압0.2Mpa, 급수온도15°C.

* 난풍 통풍구50mm 근처 측정.

3. 제품 구성도

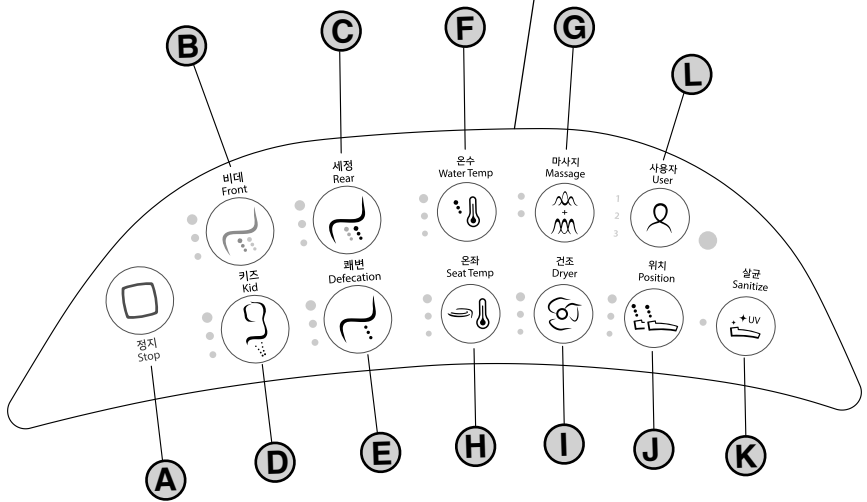
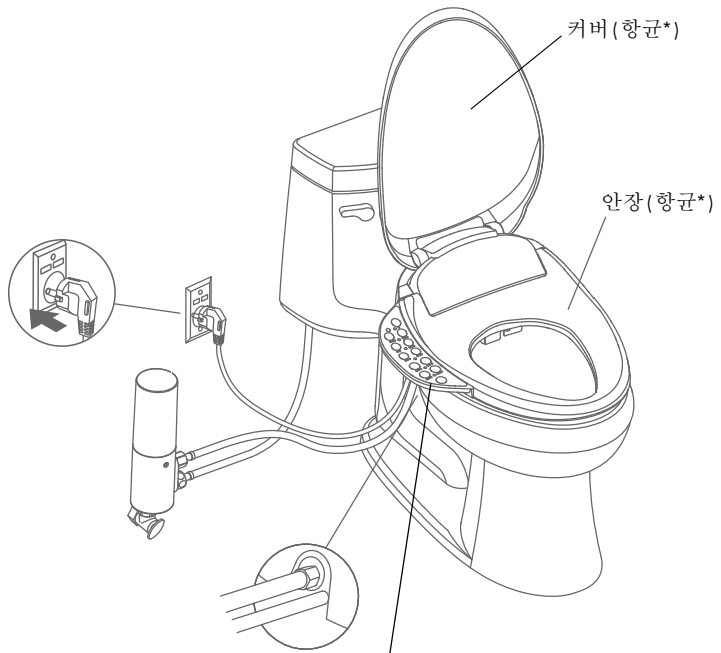

* 항균: 항균제로 된 본 무기 시트와 커버는 장기간 항균 효과가 있으며, 상품표면에 세균의 생장을 억제합니다. 하지만 이 가공처리는 곰팡이방지 등의 부가 효과를 의미하지는 않습니다. 항균 비율>90%(GB21551.2-2010에 근거하여 실험을 진행. 시험기관 : 중국가전용전기기검소, 상하이출입국검사검역국기전제품검측기술중심)

4. 측면 버튼 기능안내

□ A - 정지

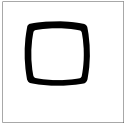

청결 또는 난풍 가동시, 해당 버튼을 눌러 청결 또는 난풍기능을 정지할 수 있다.

사용자는 좌변에 앉은뒤에, 탈취 기능이 자동으로 가동된다. 탈취기능 가동시, 정지버튼을 누르면 탈취기능을 단계된다. 탈취기능 닫은 뒤에, 다시 좌변에 앉기전에, 다시 가동되지 않는다.



길게 2초동안 버튼을 누르면, 좌변기를 단계 되고, 사용시 키보드위에 임의 버튼을 사용하거나, 덮개를 내린뒤에 해당 키보드를 받게 한다.

□ B - 여성용 청결



앉을 때에 여성용 청결버튼을 눌러, 여성용 청결(여성전용)을 가동하고, 현재 청결강도를 디스플레이한다.

여성용 청결기능 가동 상태에서, 계속하여 여성용 청결버튼을 눌러 청결강도를 개변할 수 있다. 강도는 소, 중소, 중, 대, 대중 순환으로 변화한다.

연속 5분간 청결하면 자동으로 정지된다.

□ C - 엉덩이 청결



엉덩이 청결 버튼을 누르고, 엉덩이 청결을 가동하고, 현재 청결강도를 표시한다.

본 기기는 대폭 청결기능을 첨부하여, 대폭청결 사용이 필요할 경우, 키보드위 엉덩이 청결 버튼과 전원 버튼 약 2초동안 눌러준 다음, 엉덩이 청결 이동모식을 가동한다.



엉덩이 청결 기능을 가동하는 상태에서, 계속하여 엉덩이 청결 버튼을 누르면 청결강도를 변경할 수 있고, 강도는 소, 중소, 중, 대중, 대, 중대로 순환된다.

연속 약 5분간 청결후, 자동으로 정지된다.

□ D - 어린이 청결



앉을 때, 어린이 청결 버튼을 눌러, 어린이 청결을 가동하고, 현재 청결강도를 표시한다. 어린이 청결 기능을 가동한 상태에서, 계속하여 어린이 버튼을 눌러 청결강도를 개변하고, 강도는 소, 소중, 중, 중대, 대, 중대로 순환하여 변화한다. 연속 5분간 청결뒤에, 자동으로 정지된다.

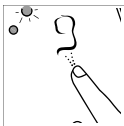

기타 원인으로 직접 안장을 사용할 수 없을 경우, 어린이 청결 2초를 누르거나 어린이 청결을 가동할 수 있다. 청결강도 표시와 선택은 위와 같다.

이런 상황에서 **STOP**를 눌러 청결기능을 닫거나, 약5분간 청결뒤에 자동으로 정지된다. 청결정지 2분내에, 난풍기능을 가동할 수 있다.

주의: 어린이 안장의 구체적인 사용방법과 주의사항은 어린이 안장 단일페이지 안내내용을 참고할 것.

□ E - 쾌변 세정



작좌 시, 쾌변 세정 버튼을 눌러, 쾌변 세정이 가동되고, 현재 세정강도를 표시한다.

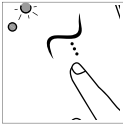

쾌변세정 기능 가동상태하에서, 계속하여 쾌변 버튼을 눌러 세정강도를 개변하며, 강도는 소, 중, 대, 중의 순환으로 변화한다. 연속 약 5분간 청결 후, 자동으로 정지된다.

주의: 만약 상기 서술한 청결기능 가동시, 난풍, 탈취 기능은 자동으로 정지된다.

□ F - 수온



수온버튼은 눌러 청결수의 온도를 설정하고, 매번 버튼누르기, 단기, 저, 중저, 중, 중고, 고, 중고의 순환으로, 청결수온을 설정하고, 수온 파라미터 지시등을 교체 및 밝게한다. 만약 단긴 상태에 처하여 있을 경우, 지시등을 밝아지지 않는다.

□ G - 마사지

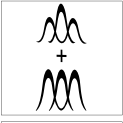

청결상태하에서, 마사지 버튼을 눌러, 펄스 마사지청결(펄스 마사지/이동청결)을 가동한다.

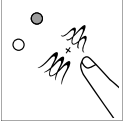

매번 버튼을 누르거나 펄스 마사지 누르기, 이동청결, 펄스마사지+이동청결, 펄스마사지단기+이동청결의 순환으로, 상응한 작은등을 밝게한다. 만약 펄스 마사지 / 이동청결 닫을 경우, 지시등은 밝아지지 않는다.

□ H - 안장온도

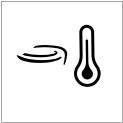

안장온도 버튼은 안장온도를 설정할 수 있고, 매번 버튼누르기, 단기, 저, 중저, 중, 중고, 고, 중고로 순환하고, 안장 온도를 설정하여, 안장온도 파라미터 지시등을 교체하여 밝게한다. 만약 단기 상태에 처하여 있을 경우, 지시등을 밝아지지 않는다.



□ I - 난풍



앉을때, 난풍 버튼을 눌러 난풍기능을 가동하고, 만약 이때 청결기능을 사용할 경우, 즉시 정지된다.



시등은 현재 난풍온도를 표시하고, 계속하여 난풍 버튼을 누르면, 난풍온도는 저,중저,중, 중고, 고, 중고로 변화한다. 연속 4분간 작업시 해당기능은 자동으로 정지된다.

□ J - 위치



청결상태하에서, 노즐 이동버튼을 눌러 노즐이동 기능을 가동 함; 계속하여 노즐이동 버튼을 눌러 노즐위치를 개변하고, 위치는 단거리, 중단거리, 중거리, 장거리, 증장거리로 순환하여 변화한다.

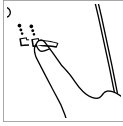

□ K - 제균

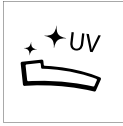

자리에 앉지 않을때, 제균버튼을 눌러 노즐 제균기능을 가동하고, 45분간 UV제균을 진행한다. 정지버튼을 누른거나, 자리에 앉은 뒤에 즉시 정지된다. 장기간사용하지않을경우 UV살균제어기능이자동으로실행되어노즐에 살균 작업을 합니다. 이과정은약 45분이 소요되며, 살균이끝난 후24 시간내에는살균기능이 다시실행되지않습니다.

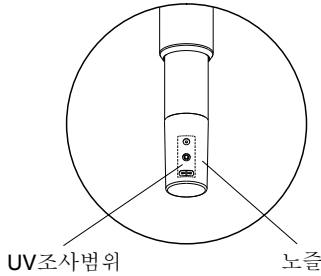

* UV살균(UV등에서 나오는 자외선 살균을 가리킴): UV작업주기를 통해 노즐 표면의 세균을 제거합니다. 제균 비율>90% (UV 살균의 한 작업주기는 GB/T 23131에 근거하여 20mm×8mm의 조사범위 내로 실험 측정되었으며, UV조사범위는 설명도면 에 나타나있습니다. UV작업주기의 가동방식은 설명서를 참고하세요. 시험기관 : 중국가전용전기검측소)

□ L - 미리설치

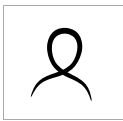

미리설치 교체 및 취득: 매번 짧게 누를때, 체중순환에 따라 부동한 미리설치로 교체하고, 아울러 디폴트 값을 취득한다.

저장: 미리설치 위치를 선택하고, 미리설치 버튼을 눌러 기존 4종 청결 및 난풍 파라미터, 안장온도 데이터를 저장하여, 짧은 음 제시를 들었을 경우, 저장성공을 표명한다.

□ 단계에 관한 설명

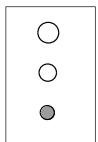

저
작은 등이
밝아짐

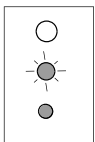

중소
작은등, 중간
등이 깜빡임

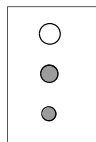

중
작은등과
중간등이
동시에 밝아짐

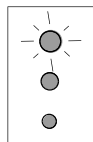

중고
작은등과 중간등,
대등이 깜박임

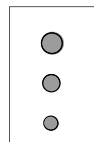

고
작은등, 중간등과
대등이 동시에
밝아짐

□ 기타 기능사용에 관한 안내

1. 가로등불 공능 (ON/OFF)

여성용 청결 버튼은 2초동안 눌러, 야밤등 기능을 단거나 열수 있다.

OFF: 장음, 야등 밝아지지 않음.

ON: 단음, 야등은 광선 통제(외부 광선이 어두우면 밝아짐, 아니면 꺼짐)를 받음.

2. 자동탈취기능(ON/OFF)

영덩이 청결 버튼을 2초 눌러, 자동탈취 기능을 단거나 열수 있다.

OFF: 장음

ON: 단음

3. 긴 좌석 알림 기능 (ON / OFF)

마사지 버튼을 2초동안 눌러 긴 좌석 알림기능을 단거나 열게된다.

OFF: 장음

ON: 단음

좌석을 떠나지 않은 상황하에서, 15분간 마다 버저를 통해 알림을 발송하고, 정지 버튼 또는 대기후, 본차 알림이 마감된다.

4. 에너지 절약 기능 (ON / OFF)

안장온도 버튼을 2초동안 눌러주어, 에너지 절약 기능 ON (단음)/OFF

(장음)하고, 안장등 깜박임은 에너지절약 기능이 열려져 있음을

표시하며, 안장등 깜빡임이 정지 될 경우 에너지 절약 기능이 단김을

표시한다. 착좌는 에너지 절약모식을 취소한다. ON 후 첫 번째 주에

안장은 자동으로 사용자 사용습관을 검측하고; 두 번째 주 부터

시작하여, 안장은 지난주 검측한 사용자 사용빈도에 따라, 빈도가 낮은

기간내에 자동으로 에너지 절약 상태에 진입하고; 세번째 주에는

두번째주에 검측한 자료에 따라 자동으로 에너지 절약 상태를 판정,

이렇게 순환하게 된다.

5. 노즐 자동제공기능 (ON / OFF)

제공기능을 2초동안 눌러, 노즐 자동제공기능을 단거나 열어준다.

OFF: 장음

ON: 단음

장시간 사용하지 않을 경우 UV살균 제어 기능이 자동으로 실행되어

노즐에 대해 살균합니다. 이 과정은 약 45분간 소요되고 살균이

끝난후 24시간내에 이 기능은 더는 실행되지 않습니다.

6. 전원 끄기 기능 (ON / OFF)

정지버튼을 2초간 눌러 스마트비데 사용을 중지할 수 있으며, 키보드의

아무 버튼을 누르거나, 착석 시 키보드에 불이 들어오게 됩니다.

5. 사용전 준비사항

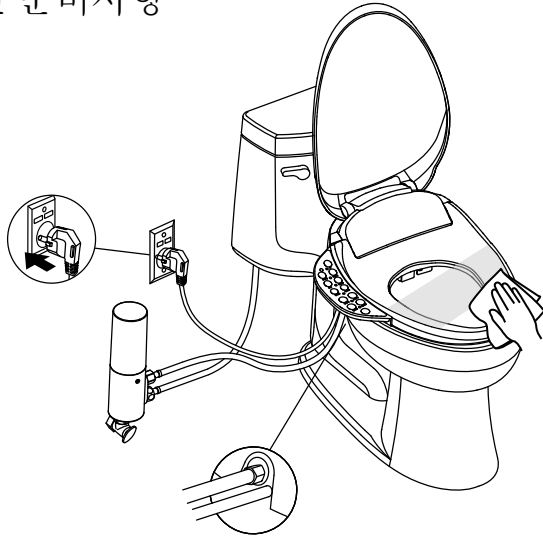

- 입수 앵글밸브가 열려있는지를 확인한다.
- 입수연관을 연결하고, 입수 앵글밸브를 열어 전원을 연결한다.
- 전워선을 전원 소켓에 연결하고, 시트가 짧은 버저 1회 울릴때, 노즐이 1회 신축되고, 키보드위 배광등이 밝아지고, 야등이 깜박이면서, 초기설정되면 마감된다.
- 초기설정과정중에, 전기 회전소리와 물 흐름소리를 들을 수 있는데 이는 모두 정상에 속한다.
- 플라스틱봉지로 안장을 감싸주고, 테스트시 물이 좌변기에서 나오는것을 방지한다.
- 안장 설치는 낙좌감응 모식이다. 안장 가동이 테스트 목적에 도달하도록 하기 위해, 우선 좌변기를 맞댄후에 손 또는 젖은 걸레를 안장 오른쪽 앞단 약 삼분의 일 되는 곳(센서구역)에 놓는다.
- 계속하여 “완제품 안내도” 와 “보조키보드 기능 안내” 참고하여 시트 부동한 기능을 테스트한다.
- 처음 사용시의 초기화 설정 상태 :

비데/세정/쾌변 :	자동탈취기능: ON
• 수온: 중	마사지 기능: OFF
• 세정 강도: 중/중/고	시트 온도: 중
• 세정 위치: 중거리	바람온도: 중
어린이 청결:	야간조명등: ON
• 수온: 중	절전모드: OFF
• 세정 강도: 저	자동 살균 기능: ON
• 세정 위치: 장거리	화장실 알림 기능: OFF

6. 유지보호와 세척

최고의 효과에 도달하기 위해 **KOHLER**제품에 대한 유지보호시 아래 몇가지에 유의하기 바랍니다:

중요! 물로 직접 변기덮개를 세척하지 마십시오.

- 테스트 - 우선 세척액으로 변기덮개의 뚜렷하지 않은 곳에 테스트를 하여 만약 세척액이 변기 표면을 훼손하지 않으면 다시 전체 표면에 사용합니다.
- 세척제에 담그지 마십시오 - 세척제에 제품을 담그지 마십시오.
- 표면이 거친 재료를 피하십시오 - 부드럽고 습한 해면이나 먼을 사용하십시오. 솔같이 표면이 거친 재료로 표면이나 변기를 세척하지 마십시오.
- 닦기 - 세척제를 추가한후 바로 젖은천으로 표면을 세척하고 표면에 묻은 청결제와 오물을 닦아 냅니다.

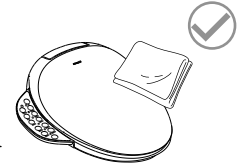
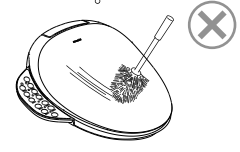
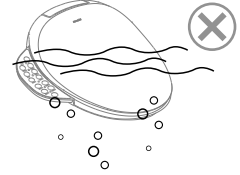

주의: 장기간 방치하여 사용하지 않을 경우, 양변기안의 수분이 증발한 기체가 하수도로 넘어가 플라스틱 부품을 노랗게 변화시킬 위험이 있으므로, 커버를 열어두거나 양변기안에 물을 채우는 것이 이 같은 문제를 예방하는데 도움이 됩니다.

안장세척

- 청결한 향아리에 연마한 청결제와 소독제를 피합니다.

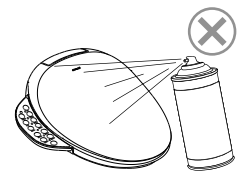

유지보호 안내: 세척제와 물의 혼합액체 또는 임의의 안장 전용 세척 제품으로 안장을 세척하되 부드러운 해면이나 천을 사용하십시오. 말끔히 닦은후 공기중에서 안장을 자연건조하십시오.

- 부식성 화학품이나 화장품 (예하면 매니큐어나 에프터세이브스킨) 을 안장과 접촉하지 마십시오. 안장 표면을 훼손할 수 있습니다.



주의: 일부 세척설명 미준수시 **KOHLER**의 보수의무가 무효일 수 있습니다.

주의: 세척절차의 성공 여부는 물의 경도와 온도, 사용 성분의 정확한 수량, 세척 규칙 변경과 피세척 제품의 상태 등 요소와 관계됩니다. 왜냐하면 이와 같은 요소는 수시로 변화하기에 **KOHLER**는 언급한 규칙의 유효성을 보장할 수 없습니다.

7. 노즐 세척

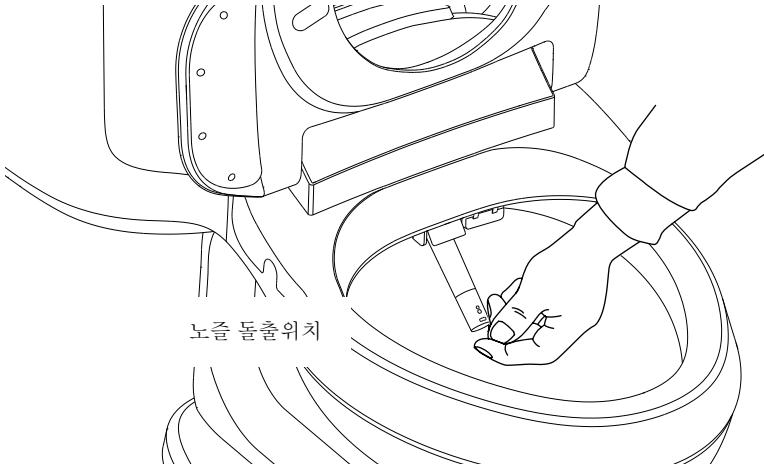

주의: 시트를 사용하지 않거나, 가동시, 노즐이 나와 청결한다.

- 위 덮개와 안장을 열기.
- “위치” 버튼을 2초 이상 눌러 노즐이 완전히 나오도록 한 후, 부드러운 브러시로 노즐을.
- 세척합니다. 노즐 세척 후, 정지버튼을 눌러 노즐이 제자리로 들어 가기를 기다립니다.

8. 여과필터 교체 / 여과망 청결

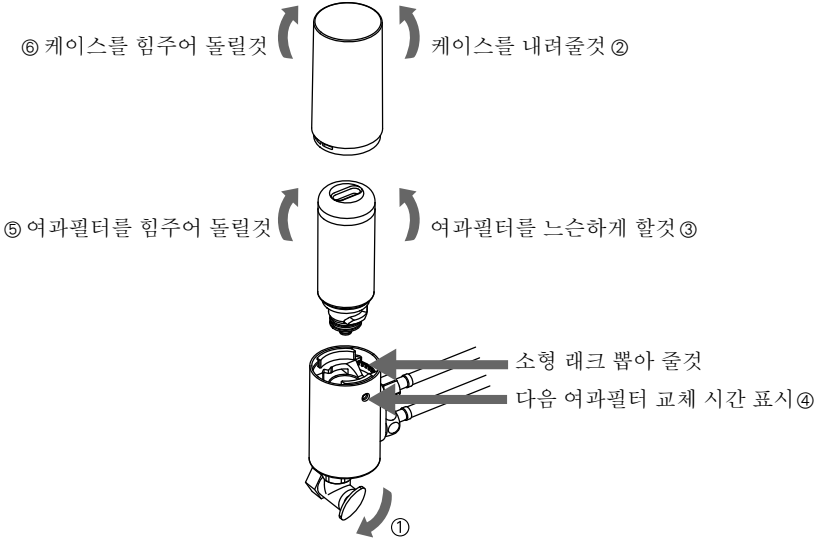

경고 ! 제품손상을 초래하는 위험. 연결부 손상을 초래하지 않도록 조심할 것.

■ 여과필터 교체(K-31333KR-0)

여과필터 사용수명이 기한만기시 또는 청수 수량이 작게 변할 경우, 여과필터를 교체하여 주세요.

- 입수 앵글밸브 닫기(도면1).
- 도면에 따라 여과필트 케이스를 꺼내기(도면2).
- 전에 여과필터(도면3)를 꺼내고, 다음 여과필터 교체 시간(도면4) 조절하기, 새로운 여과필터를 교체하고, 회전시킬것(도면5).
- 여과필터 케이스를 다시 회전해 올린다(도면6).
- 누설을 방지하고, 각 연결처를 검사하고, 필요한 조절을 진행한다.
- 입수 앵글밸브를 열어준다.

■ 여과필터 청결

청결수량 수량이 작게 변하였을 때, 제시에 여과 필터를 청결하여야 한다.

* K-31333KR-0 여과필터를 구비한 제품은 제34페이지도면참고할 것.

- 순전에 따라 전원을 차단하고, 입수 앵글밸브를 닫아야 한다.



입수 앵글밸브를 닫기



전원뽑기

- 비데 커버를 제거합니다.
- 도면에 따라 주체 연관 연결구를 회전시켜, 내부 여과망을 꺼낸다.

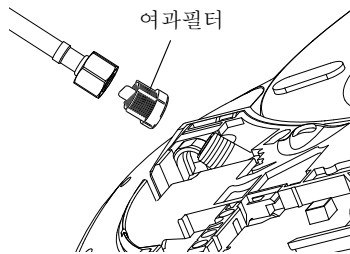

- 부드러운 중모브러시로 여과필터를 청결한다.
- 여과필터를 다시 설치하고, 연관을 연결한다.
- 누설을 방지하기 위해, 각 연결처를 검사하고, 조절을 잘 하여야 한다.
- 좌변기를 잘 설치하고, 순서에 따라 입수 앵글밸브와 전원을 열어준다.

9. 탈취덩어리 교체 / 탈취 여과필터 청결

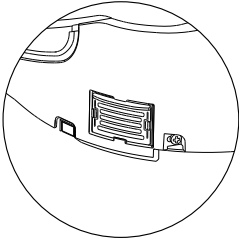

도면 1

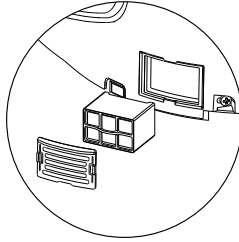

도면 2

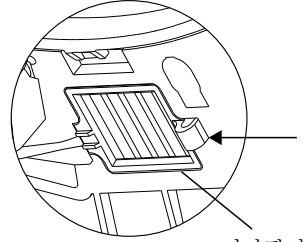

도면 3

여과필터



주의: 제품 파손에 주의.

블라인드와 탈취여과망 분해시 힘이 과대하여서는 안됨, 아니면 블라인드에 손상을 초래할 수 있다.

□ 비데 커버를 제거합니다.



경고! 순서에 따라 전원을 차단하고, 입수 앵글밸브를 닫는다.

□ 제품 측면에서 블라인드를 내린다. (도면1).

□ 밖으로 탈취블록과(도면2)을 꺼낸다.

□ 새로운 탈취블록을 교체하여, 다시 통풍도내에 방치한다.

□ 다시 블라인드를 조립한다.

□ 새로운 탈취블록 설치전에 이물질이 에어통로내에 있는지를 검사하고, 만약 이물질이 있을 경우 제시에 제거한다.

□ 시트 밑부분의 앞단에 탈취 여과필터(도면3)를 제거한다.

□ 여과필터 위 먼지를 제거하여, 닦은뒤에 다시 설치한다.

□ 시트를 다시 잘 설치한다.

□ 순서에 따라 입수 앵글밸브를 열고, 전원을 연결한다.

10. 시트 전이

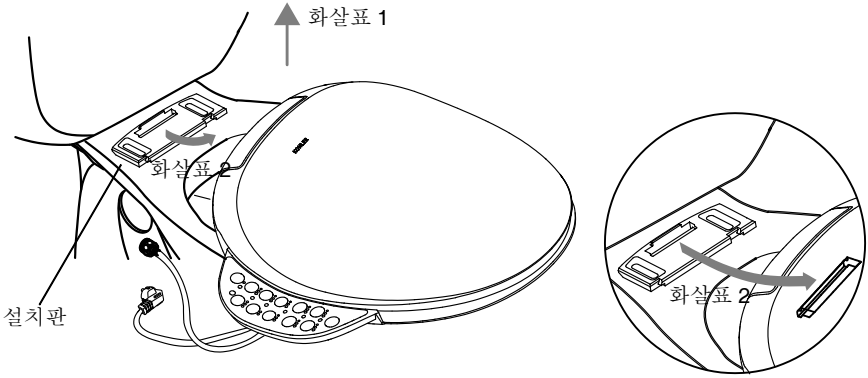

- 입수 앵글밸브 닫기.
- 좌변기 청결기능을 가동하여 급수관 압력을 경감.
- 시트전원 플러그를 뽑기.
- 물공급배관과 여과필터 또는 삼통연결을 차단한다.
- 석방 버튼을 누르는 동시에 천천히 시트 앞단을 올린다. (도면1 참고)
- 시트를 앞으로 전이하여, 설치판과 분리시킨다. (도면2)
- 앞단을 천천히 위로 올리고, 시트를 제거한다.

주의: 시트에 물이 있을 경우가 있음, 완전배출여부는 “시트배수” 를 참고하여야 한다.

11. 시트배수

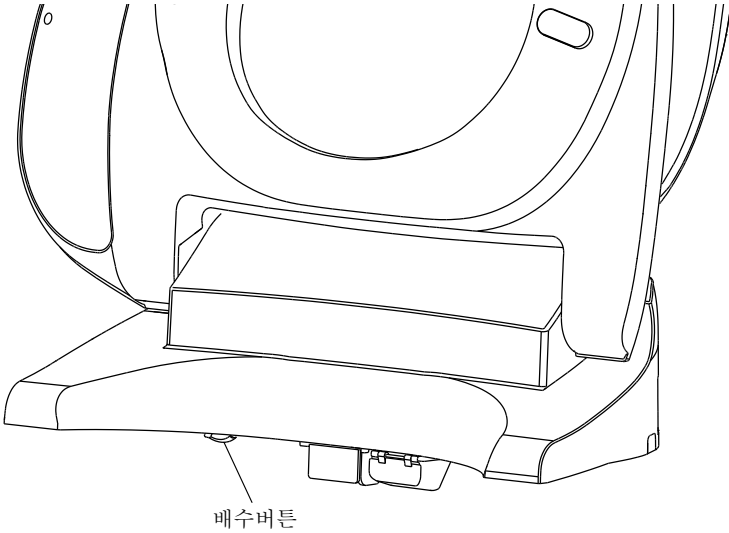

경고: 제품손해 위험. 시트를 오랜 시간동안 사용하지 않을 경우, 또는 환경온도가 결빙점 아래에 도달할 때, 사전에 시트배관중의 잔류물을 제거하여야 한다.

- 반드시 순번에 따라 전원을 차단하고, 입수 앨글밸브를 닫아야 한다.
- 배수 버튼(시트 밑부분)을 눌러주어야 한다.
- 시트에서 잔류물을 전부 제거하여야 한다.

12. 질의해답

이 부분 질의해답은 일본 도움만 제공한다. KOHLER가 위임한 서비스대표는 관련 전기문제를 해결할 수 있다. 보수서비스 방면 문제는 고객님의 판매업체 또는 도매업체와 연락하여 주세요.

일반기능

고장 현상	가능한 원인	건의 조치
1. 기계 작업을 하지 않음	<ul style="list-style-type: none"> a. 정전. b. 전원선 미 연결. c. 전원선 누전 플러그 보호 스위치 미 복귀. d. 인체 안자 센서구역 미 접촉. e. 열보호기 자동보호 가동. f. 상기 조치 모두 효력이 없음. 	<ul style="list-style-type: none"> a. 전력회복 대기. b. 플러그를 소켓에 꽂을 것. c. 플러그위 복귀버튼을 누를것. d. 안장 센서구역 접촉할것. e. 제품은 실온 환경하에서 한동안 방치할것. f. KOHLER 서비스 대표와 연락하여 주세요.
2. 안장 느슨해짐	<ul style="list-style-type: none"> a. 나사와 너트 미 조인트. 	<ul style="list-style-type: none"> a. 설치에 따라 나사와 너트 조인트.
3. 노즐에 물이 나오지 않음	<ul style="list-style-type: none"> a. 안장 사용자를 감응하지 못함. b. 물공급 밸브 닫음. c. 여과망 달김. d. 상기 조치 효력을 발생하지 못함. 	<ul style="list-style-type: none"> a. 앉는 자세 조절. 피부와 안장사이에 물체차단이 없어야 함, 예를 들어 바지 등. b. 전원을 닫고, 물공급 고장을 제거하고, 다시 전기 연결할것. c. “여과망 청결”부분 보기. d. KOHLER 서비스 대표와 연락하여 주세요.

청결기능

고장 현상	가능한 원인	건의 조치
4. 물 흐름이 없음	<ul style="list-style-type: none"> a. 물공급 밸브 이미 닫음. b. 작좌 센터는 사용자를 탐측하지 못함. 	<ul style="list-style-type: none"> a. 공급밸브 열기. b. “기능테스트”부분 안장정보 보기.
5. 청결수압이 작음	<ul style="list-style-type: none"> a. 여과망 막임. b. 물 공급수압 부족. 	<ul style="list-style-type: none"> a. “청결 여과망” 부분 보기. b. 수압을 제품요구의 수압범위로 제고할 것.
6. 청결전 물이 정지되어 노즐에서 분출된다	<ul style="list-style-type: none"> a. 연속5분간 청결하여, 청결기능이 자동으로 정지된다. b. 작좌센서는 사용자를 탐사하지 못함. 	<ul style="list-style-type: none"> a. 필요할 경우, 다시 청결 버튼을 누를것. b. “기능 테스트”부분을 검할것. 안장정보 가동.
7. 청결시 물이 노즐 옆의 구멍에서 흘러나온다	<ul style="list-style-type: none"> a. 제품 내부에 수압과대 방지 보호가 있다. 	<ul style="list-style-type: none"> a. 정상현상.

질의 해당 (계속하여)		
8. 착좌시, 물이 노즐에서 흘러나온다.	a. 오랜시간동안 사용하는 사람이 없을 경우, 사용전 자동으로 노즐내부의 잔류물을 배출한다.	a. 정상현상.
안장이 천천히 하락		
고장 현상	가능한 원인	건의 조치
9. 안장과 덮개를 닫고, 속도는 여름과 겨울에 부동하다.	a. 실내에 따라 온도가 변한다.	a. 정상현상.
착좌센서		
고장 현상	가능한 원인	건의 조치
10. 사용하지 않을 때 청결 버튼을 눌러 청결기능을 가동한다.	a. 착좌센서는 물체로 덮혀있거나 안장이 젖음.	a. 착좌센서구역의 물 또는 이물을 닦아야 한다.
11. 앉아있어도, 청결기능은 역할을 일으키지 않는다.	a. 현재 앉은 자세, 착좌센서는 사용자를 검측할 수 없다.	a. 앉는 자세 교체 .
난풍기능		
고장 현상	가능한 원인	건의 조치
12. 사용과정중 난풍, 송풍기 작동정지.	a. 4분간 건조기능 연속사용, 송풍기 자동정지.	a. 다시 난풍기 버튼을 누를것.
탈취기능		
고장 현상	가능한 원인	건의 조치
13. 탈취 송풍기 작업을 하지 않음	a. 착좌센서는 사용자를 탐측하지 않음. b. 오류로 정지 버튼 누름.	a. “기능테스트”부분에서 안장정보 가동을 보기. b. “사용방법”부분에서 안장정보 가동을 보기.
14. 냄새 미 제거	a. 탈취 덩어리가 오래 사용되어 효력상실. b. 부분 사람들이 냄새에 대하여 민감 함.	a. 탈취 덩어리 제거. b. 무.
기타		
고장 현상	가능한 원인	건의 조치
15. 제품 느슨해짐.	a. 고정제품 설치판 나사가 느슨해짐.	a. 설치판 나사를 조인트 할것.

제품에 유해물질에 대한 설명

회수 제시

본제품은 사용 기한을 넘어가거나 수리해서 정상적 사용하지 못하면 마음대로 버리면 안되고 폐기한 전자제품 처리 자질이 있는 기업에게 처리해 주세요.정확한 처리 방법은 국가나 현지 폐기 전자 제품 처리의 규정을 조회하세요.

유해물질 통계표

부품 명칭	유해물질 통계표					
	납 (Pb)	수은 (Hg)	카드뮴 (Cd)	6가 크롬 (Cr(VI))	PBB	PBDE
플라스틱 부품	○	○	○	○	○	○
제어류 부품	×	○	○	○	○	○
PCBA부품	×	○	○	○	○	○
전기류 부품	×	○	○	○	○	○
도선류 부품	○	○	○	○	○	○
물타기 부품	○	○	○	○	○	○
노즐 부품	○	○	○	○	○	○
가열 부품	×	○	○	○	○	○
*리모컨 부품	×	○	○	○	○	○
*배터리	○	○	○	○	○	○
*도자기부품	○	○	○	○	○	○
*물통부품	○	○	○	○	○	○

○:이 유해물질은 이 부품의 모든 재료에 함량이GB/T 26572현행유효버전에 규정한 한정 요구 이하에 있다.

×:유해물질이 적어도 이 부품에 어떤 재료에 함량이GB/T 26572 현행 유효 버전에 규정한 한정 요구를 초과한다.

*:일부 기계 모델이 이 부품에 포함한다.

비고:본제품이 제공한 정보는 공급업체가 제공한 데이터 및 파워스 회사의 검측 결과에 따르다.본제품이 친환경 설계 이념을 응용한다. 현행 기술 수준에 모든 유해물질이나 요소의 사용이 이미 최적 수준을 제약했다.파력스 회사는 계속 노력하고 현행 기술 수준을 개선하고 이런 물질의 사용을 감소한다.



본제품의 “친환경 사용 연한” 이 10년이다.파력스 회사는 제품의 설겜 특성에 따라 연한을 지정한다.본제품 사용 설명서에서 언급한 정상적 상황에서 본제품을 사용할 때에만 “친환경 사용 기한” 이 유효한다.