

HƯỚNG DẪN SỬ DỤNG

SEN CÂY

TBW01401*, TBW01402*,
TBW01404*, TBW01407*

TOTO

TOTO

OG407Y(G)
2021.11

Mục lục

Mục lục.	1
Danh mục phụ kiện	2
Điều kiện vận hành và chú ý khi sử dụng . . .	3
Chú ý khi sử dụng và bảo dưỡng.	5
Bản vẽ sản phẩm.	6~7
Điều chỉnh nhiệt độ.....	8
Cách sử dụng	9~11
Tháo dỡ và kiểm tra.	12~15
Chứng nhận đạt tiêu chuẩn.....	16

Danh mục phụ kiện

Thân chính sen cây.	1 bộ
Bát sen cố định.	1 chiếc
Ống cong (kèm giá đỡ cố định).	1 bộ
Ống thẳng (kèm giá sen).	1 bộ
Bích cố định.	1 bộ
Chân sen.	2 chiếc
Nắp trang trí.	3 chiếc
Lưới lọc	2 chiếc
Hướng dẫn lắp đặt.	1 bản
Hướng dẫn sử dụng.	1 bản

Các sản phẩm dùng trong tài liệu này:

TBW01401* Sen cây nhiệt độ “G shower” (chế độ sen và vòi)

TBW01402* Sen cây nhiệt độ “G shower” (chế độ sen)

TBW01404* Sen cây nhiệt độ “G shower” (chế độ sen)

TBW01407* Sen cây nhiệt độ “G shower” (chế độ sen và vòi)

Điều kiện vận hành và chú ý khi sử dụng

Điều kiện vận hành

1. Áp suất cấp nước nóng-lạnh

Áp suất tối thiểu.....0.05 MPa (áp suất động)

Áp suất tối đa.....1.0 MPa (áp suất tĩnh)

Áp suất khuyến nghị . .

TBW01401*.....0.12 ~ 0.5 MPa (áp suất động)

TBW01402*.....0.12 ~ 0.5 MPa (áp suất động)

TBW01404*0.15 ~ 0.5 MPa (áp suất động)

TBW01407*0.15 ~ 0.5 MPa (áp suất động)

Khi áp suất cấp nước vượt quá 0.5 MPa, bắt buộc phải sử dụng van giảm áp.

Áp suất thử nghiệm.1.6 MPa (áp suất tĩnh)

- Nhiệt độ nước lạnh từ 4°C~29°C, nhiệt độ nước nóng từ 45°C~85°C. Khuyến nghị sử dụng nước nóng ở nhiệt độ 50°C~75°C. Không dùng nước nóng để cấp hơi nước
- Nhiệt độ của môi trường sử dụng trên 0°C, nếu nhiệt độ thấp hơn 0°C, vòi nước sẽ bị biến dạng hoặc nứt hỏng.
- Để tránh làm hỏng bên trong bát sen, nhiệt độ phun nước không được vượt quá 60°C, nên sử dụng nhiệt độ dưới 45°C.
- Nếu không được sử dụng trong thời gian dài, sản phẩm sẽ bị han gỉ bên trong và bên ngoài dẫn đến không thể sử dụng được.
- Khi muốn vứt bỏ sản phẩm, không được xử lý như rác thải thông thường. Vui lòng thực hiện theo các quy định liên quan để sản phẩm được xử lý, phục chế và thu gom bởi hệ thống tái chế độc lập.
- Sản phẩm trong cuốn hướng dẫn có chức năng vệ sinh.

* Để phát huy tối đa hiệu quả sử dụng, vui lòng lắp đặt kết hợp với các sản phẩm khác của TOTO

Chú ý khi sử dụng

 Cảnh báo: có nghĩa rằng nếu phớt lờ nội dung đã được trình bày trong cột này mà lắp đặt nhầm thì có thể dẫn đến tử vong hoặc bị thương nặng về người.

 Chú ý: có nghĩa rằng nếu phớt lờ nội dung đã được trình bày trong cột này mà lắp đặt nhầm thì có thể dẫn đến bị thương hoặc phát sinh thiệt hại về tài sản.

Cảnh báo

- Không để cho trẻ em sử dụng sản phẩm hoặc có người giám sát đi kèm. Người già và người khuyết tật cũng phải có người có năng lực hành vi khi sử dụng sản phẩm.
- Bên cấp nước nóng của vòi sen có nhiệt độ cao, không chạm trực tiếp để tránh bị bỏng..
- Không được lắp ngược đường ống nước nóng, nước lạnh với nhau. Nếu không có thể bị bỏng.
- Không dùng nước nóng để cấp hơi nước, nếu không có thể bị bỏng.

Chứng nhận đạt tiêu chuẩn

Sản phẩm này đạt tiêu chuẩn.

Tiêu chuẩn đánh giá: QB/T 2806-2017

※ Khi lắp tay vặn đóng mở chuyên hướng, phải lắp khớp vạch dấu trên tay vặn đóng mở với vạch ngắt nước trên thân van chính. (1) Đầu tiên, lắp đầu có mặt cắt trên van đóng mở khớp với ô cắm trên đầu nối. (2) Tiếp theo, lắp đầu có mặt cắt trên đầu nối khớp với lỗ trên tay vặn.

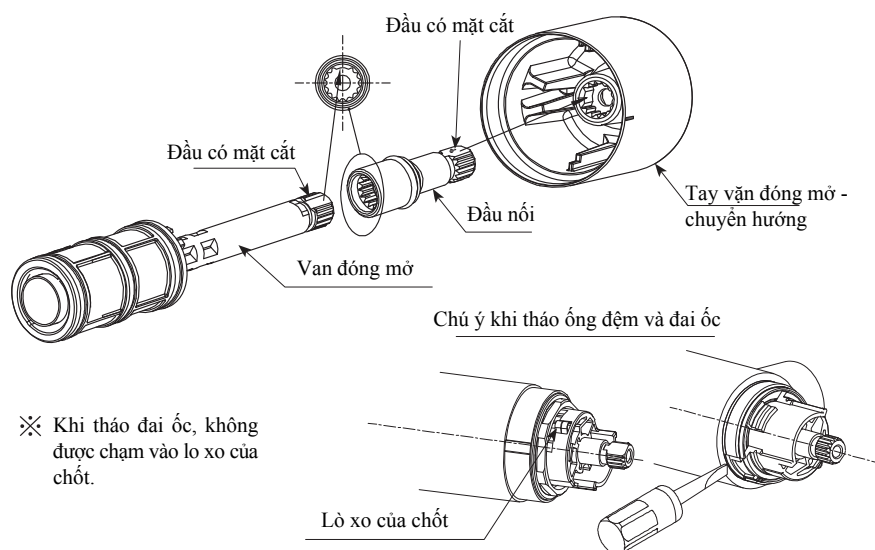

※ Khi tháo đai ốc, không được chạm vào lò xo của chốt.

※ Nếu không tháo được ống đệm, hãy cầm tô vít vào chỗ khe hở để tháo

⚠ Cảnh báo

5. Khi chuyển đổi từ chế độ sen vòi sang chế độ bát sen và ngược lại, nhiệt độ nước có thể thay đổi. Vì vậy phải thử nhiệt độ nước bằng tay rồi mới được sử dụng. Nếu không, có thể dẫn đến bị bỏng.
6. Khi xoay tay vặn điều chỉnh nhiệt độ, phải xoay chậm, nếu xoay nhanh sẽ làm nhiệt độ tăng hoặc giảm đột ngột.
7. Khi vạch dấu trên tay vặn điều chỉnh nhiệt độ khớp với số 40 trên thân van, nhiệt độ nước xả ra sẽ là 40°C. Khi xoay tay vặn chỉnh nhiệt độ hết cỡ (không ấn nút an toàn) nhiệt độ nước xả ra sẽ ở khoảng 42°C. Sau khi sử dụng nước nóng, hãy xoay tay vặn chỉnh nhiệt độ về dưới mức "40" để tránh nước nóng xả ra bất ngờ gây bỏng cho người sử dụng lần tiếp theo.
8. Trước khi tháo dỡ và sửa chữa, bắt buộc phải đóng van khóa nước.
9. Nếu khách hàng không lắp lưới lọc đi kèm trong bộ vòi chậu, sẽ có nguy cơ xảy ra hiện tượng rò nước hoặc hỏng sản phẩm do dị vật, cặn bẩn đi vào trong lõi van
10. Không lắp đặt ở môi trường dưới 0°C, Nếu không lõi van có thể bị đóng băng gây hỏng. Nếu bị đóng băng, hãy xác nhận nhiệt độ nước xả ra khi tay vặn điều chỉnh nhiệt độ ở mức "40". Việc đóng băng có thể làm sai lệch nhiệt độ hoặc bị hỏng.

⚠ Chú ý

1. Lõi van sứ là linh kiện có độ chính xác cao, không được tự ý tháo rời, nếu không có thể dẫn đến hiện tượng rò nước, v.v...
2. Không được làm sản phẩm bị va đập, nếu không có thể dẫn đến hỏng hóc và rò nước.
3. Yêu cầu sử dụng nước tẩy rửa trung tính để vệ sinh sản phẩm. Các chất tẩy rửa không trung tính sẽ làm hỏng lớp mạ và khiến cho sản phẩm bị biến màu.
4. Không sử dụng các chất tẩy rửa có thành phần axit, thuốc tẩy, bột đánh bóng hoặc các chất chứa hạt thô và bàn chải ni-lông để vệ sinh sản phẩm. Nếu không, lớp mạ sẽ bị hỏng...
5. Sử dụng khăn mềm để lau sản phẩm hoặc thỉnh thoảng dùng khăn thấm dầu máy hoặc sáp động cơ để lau. Tuy nhiên, không được để tiếp xúc với các phụ kiện bằng nhựa, nếu không chúng sẽ mất đi độ bóng và có thể bị han gỉ.
6. Không được để sản phẩm ở trạng thái không sử dụng trong thời gian dài, nếu không, sản phẩm sẽ bị han gỉ bên trong và bên ngoài dẫn đến không thể sử dụng được.
7. Do mẫu mã sản phẩm không ngừng được cải tiến, bởi vậy sản phẩm thực tế sẽ có những khác biệt so với hình vẽ. Tuy nhiên, nguyên lý lắp đặt về cơ bản là như nhau.
8. Khi ấn nút chuyên hướng để chuyển đổi từ chế độ bát sen sang chế độ vòi chảy, áp suất lý tưởng khuyến nghị ở mức 0.4MPa. Nếu vượt quá 0.4MPa sẽ khó ấn xuống. Khuyến nghị nên đóng tay gạt sau đó mở lại để sử dụng.
9. Do kiểm tra nước trước khi xuất hàng, có thể còn đọng nước bên trong. Đây không phải là vấn đề.
10. Không để sản phẩm gần nguồn nhiệt như đèn sưởi...nếu không có thể làm hỏng bề mặt và cấu trúc bên trong sản phẩm.
11. Khi sử dụng ở nơi dễ đóng băng, phải thực hiện biện pháp chống đóng băng. Các chi tiết sẽ bị hỏng do đóng băng có thể gây rò rỉ và mất mát tài sản. Các hư hỏng do đóng băng sẽ mất phí sửa chữa ngay cả trong thời hạn bảo hành. Hãy đảm bảo môi trường sử dụng luôn trên 0°C

Chú ý khi sử dụng và bảo dưỡng

Các biện pháp chống đóng băng

Khi sử dụng ở nơi có khả năng đóng băng, phải thực hiện các biện pháp chống đóng băng.

1. Các phụ kiện sẽ bị hỏng do đóng băng, có thể gây rò nước.
2. Các phụ kiện bị hỏng do đóng băng sẽ được thay thế và mất phí.
3. Sau khi lắp đặt hoặc trong thời gian dài không sử dụng, cần chuẩn bị để tránh nhiệt độ giảm đột ngột gây đóng băng.
4. Nguy cơ bị đóng băng, hãy đảm bảo nhiệt độ môi trường luôn lớn hơn 0°C.

Bảo dưỡng

Để giữ gìn sản phẩm bền đẹp, khách hàng vui lòng bảo dưỡng sản phẩm theo phương pháp sau:

1. Thường xuyên lau bằng khăn mềm và thỉnh thoảng lau bằng khăn thấm nước ướt.
2. Nếu có vết bẩn khó lau, hãy dùng khăn thấm nước tẩy rửa trung tính loãng lau sạch rồi rửa sạch bằng nước.

Tháo dỡ và kiểm tra

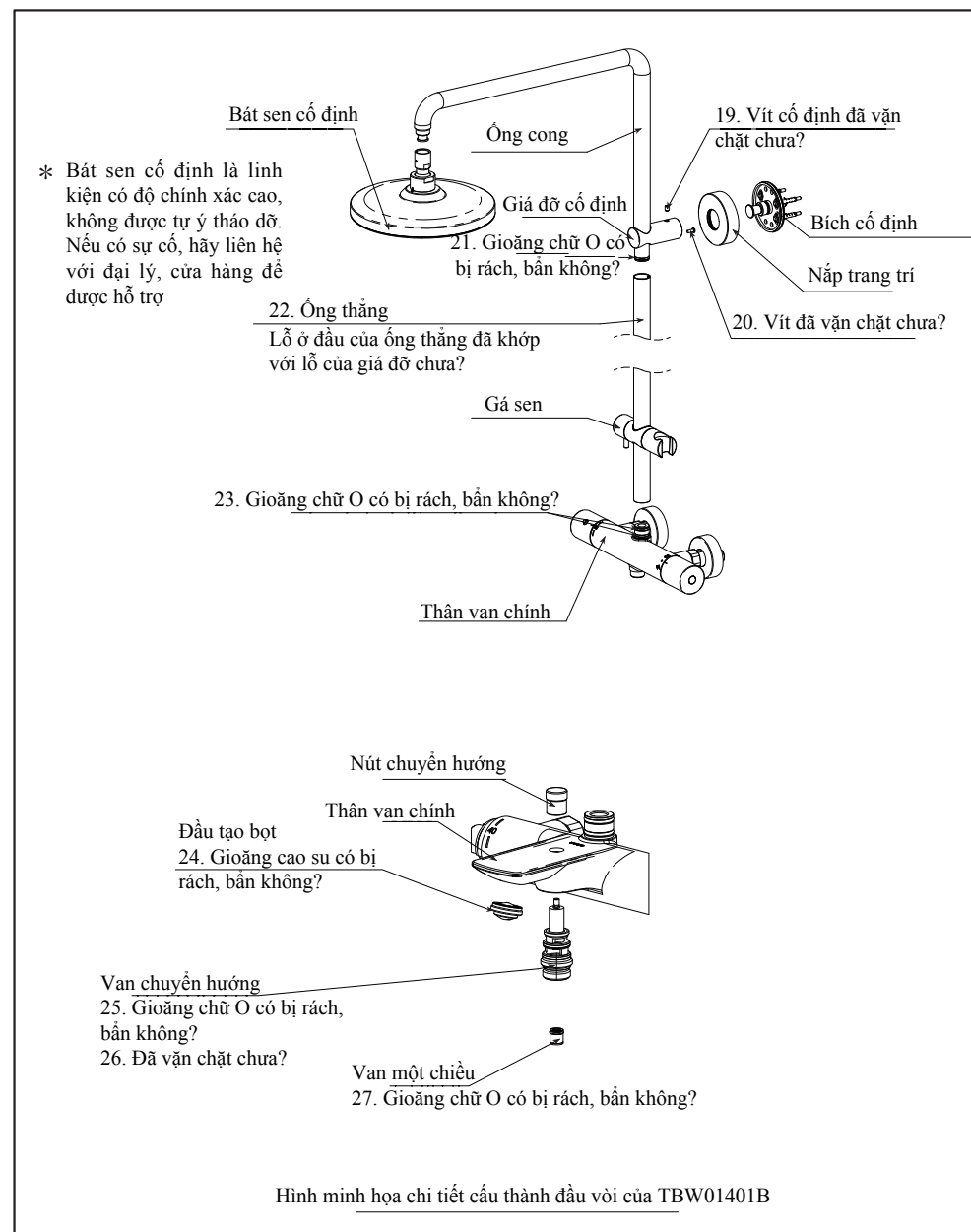

Tháo dỡ và kiểm tra

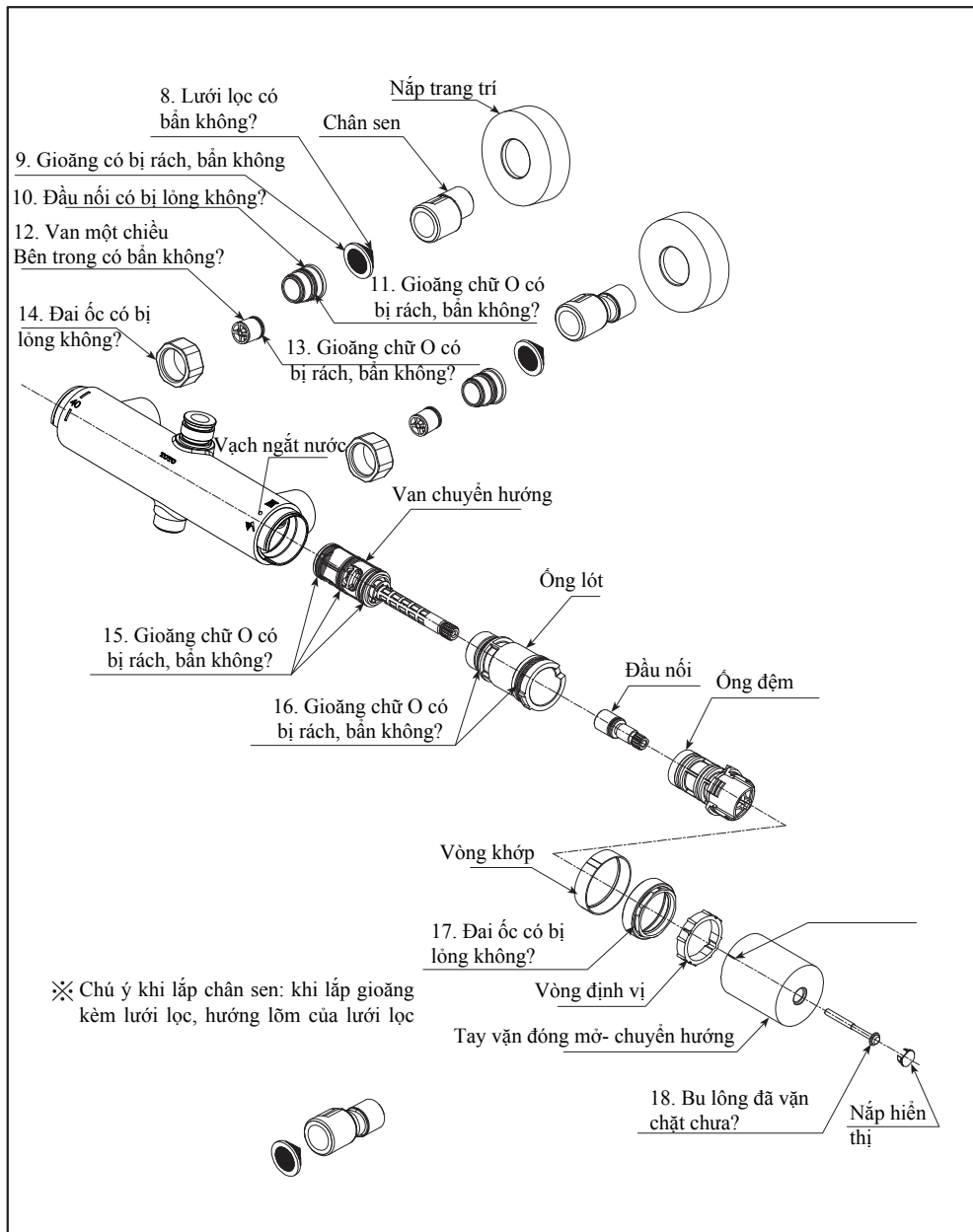

Bản vẽ sản phẩm

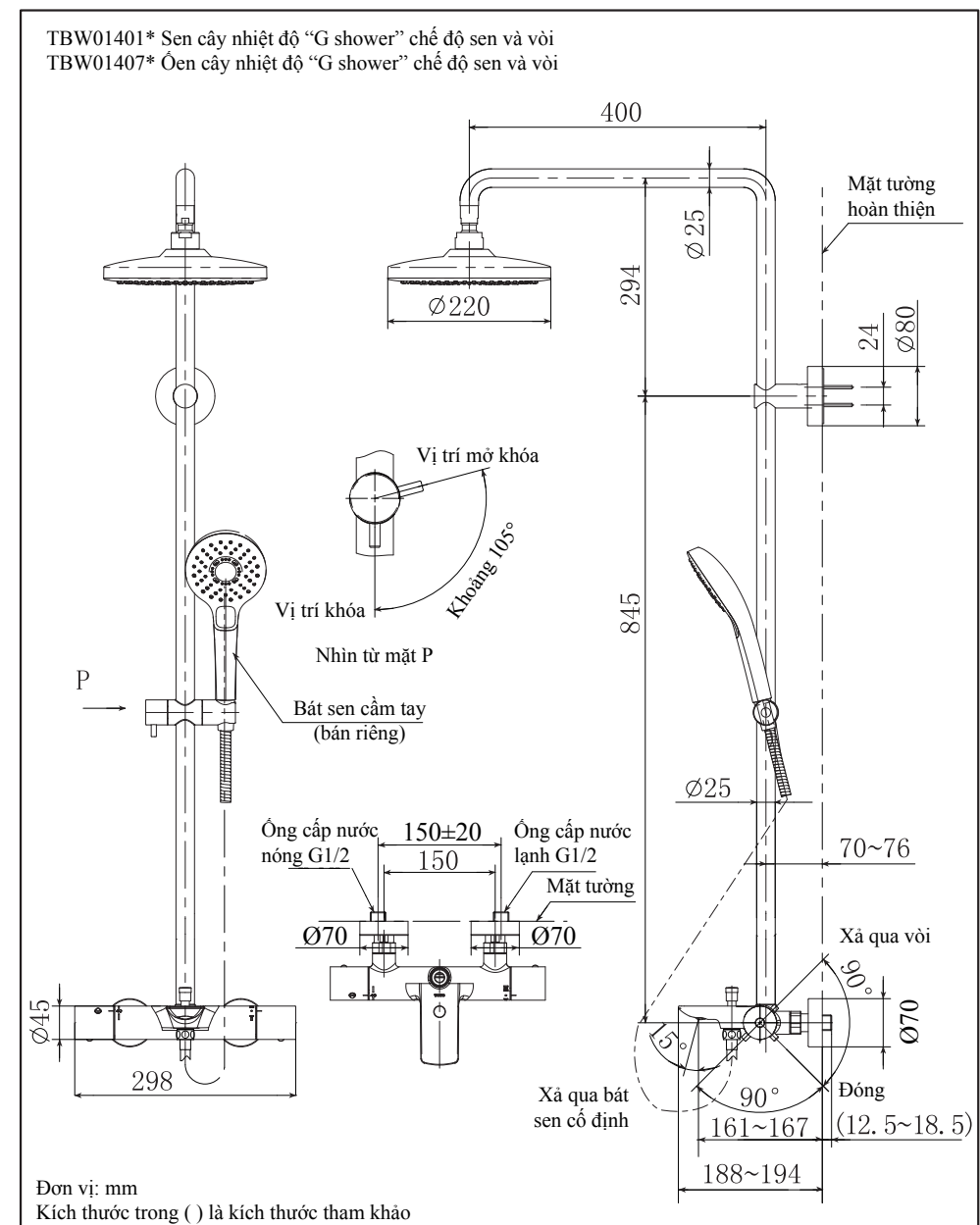

Cách sử dụng

5. Điều chỉnh chiều cao gá sen

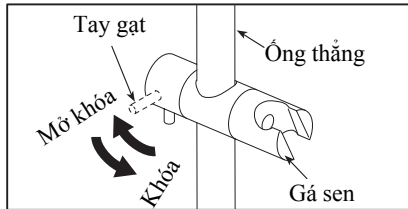

Kéo tay gạt sang vị trí mở khóa, di chuyển gá sen trượt lên xuống trên ống thẳng để điều chỉnh chiều cao gá sen phù hợp. Sau đó kéo tay gạt lại về vị trí khóa.

6. Điều chỉnh góc độ của gá sen

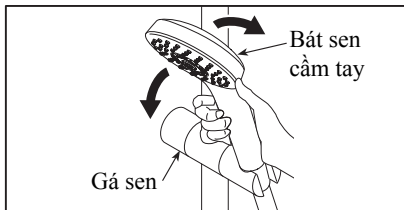

Như hình bên trái, giữ bát sen cầm tay và quay theo chiều kim đồng hồ hoặc ngược chiều kim đồng hồ để điều chỉnh bát sen cầm tay theo góc độ và vị trí phù hợp.

7. Sử dụng bát sen cố định đa chế độ (TBW01404*, TBW01407*)

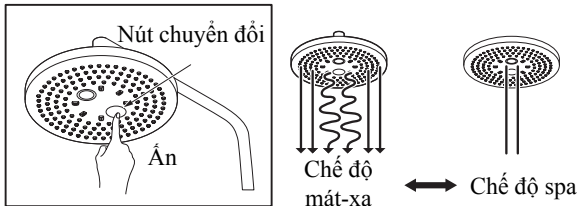

Như hình bên trái, ấn nút chuyển đổi để chuyển đổi giữa chế độ mát-xa và chế độ spa của bát sen cố định.

8. Vệ sinh và bảo dưỡng bát sen

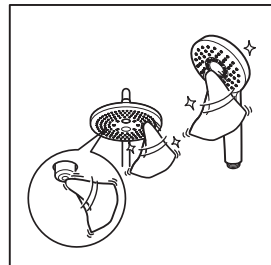

Trong trường hợp nước chảy không đều, hãy dùng khăn nhẹ nhàng lau các lỗ phun nước trên mặt bát sen để loại bỏ cặn bẩn.

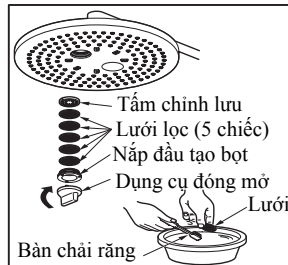

Dùng dụng cụ đóng mở tháo đầu tạo bọt của bát sen, dùng bàn chải răng làm sạch cặn bẩn trên lưới lọc sau đó lắp lại đầu tạo bọt. Chú ý không được để mất linh kiện.

Trường hợp TBW01401* và TBW01402*

Trường hợp TBW01404* và TBW01407*

Điều chỉnh nhiệt độ

Kiểm tra nhiệt độ nước xả ra

Căn chỉnh vạch nhiệt độ trên tay vận điều chỉnh nhiệt độ khớp với số "40" trên thân van. Vận tay vận đóng mở để cho nước chảy ra. Xác nhận nhiệt độ nước đã đạt $40 \pm 2^\circ\text{C}$. Nếu chưa đạt, hãy điều chỉnh nhiệt độ nước theo các bước sau.

Các bước điều chỉnh nhiệt độ:

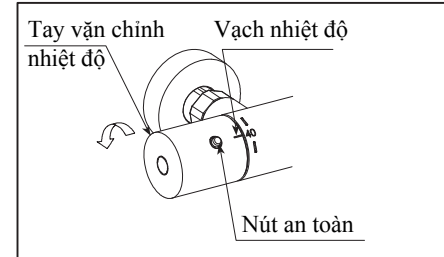

1. Cho nước chảy qua bát sen, xoay tay vận điều chỉnh nhiệt độ và kiểm tra nhiệt độ nước cho đến khi đạt 40°C . Không cần quan tâm đến vị trí vạch nhiệt độ. Khi vận tay vận chỉnh nhiệt độ về phía nhiệt độ cao, phải ấn nút an toàn.

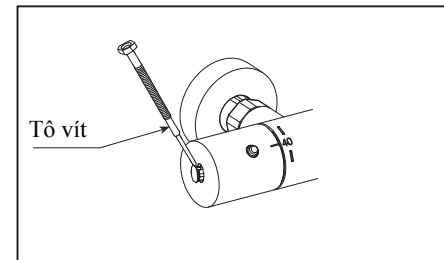

2. Khi nhiệt độ nước đã đạt 40°C , tháo tay vận chỉnh nhiệt độ bằng cách tháo nắp hiển thị rồi tháo bu lông ra.
*Chú ý: khi tháo nắp hiển thị hãy dùng tô vít dẹt, mỏng. Chú ý không làm xước bề mặt mạ và không được làm trục quay bị xoay.

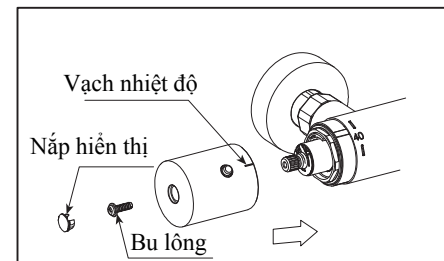

3. Căn chỉnh vạch nhiệt độ khớp với số "40" trên thân van. lắp tay vận điều chỉnh nhiệt độ vào. Sau khi xác nhận nhiệt độ nước là 40°C , vận chặt vu lông và lắp lại nắp hiển thị.

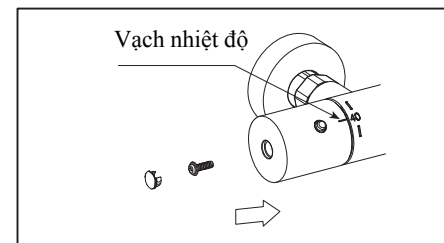

Cách sử dụng

1. Đặc điểm

- (1) Dưới tác dụng của van điều chỉnh nhiệt độ, nhiệt độ nước xả ra được tự động điều chỉnh đến nhiệt độ chính xác. Vì vậy, nhiệt độ nước luôn được duy trì, không thay đổi ngay cả khi áp lực cấp nước nóng, nước lạnh thay đổi.
- (2) Dùng tay vận điều chỉnh nhiệt độ để điều chỉnh đến nhiệt độ nước mong muốn.
- (3) Lưới lọc được lắp để ngăn chặn bẩn, cát từ đường ống nước đi vào trong các linh kiện
- (4) Nhờ có nút an toàn trên tay vận điều chỉnh nhiệt độ, nước quá nóng sẽ không bị phun ra kể cả khi lỡ thao tác nhầm.

2. Tên các phụ kiện và cách sử dụng

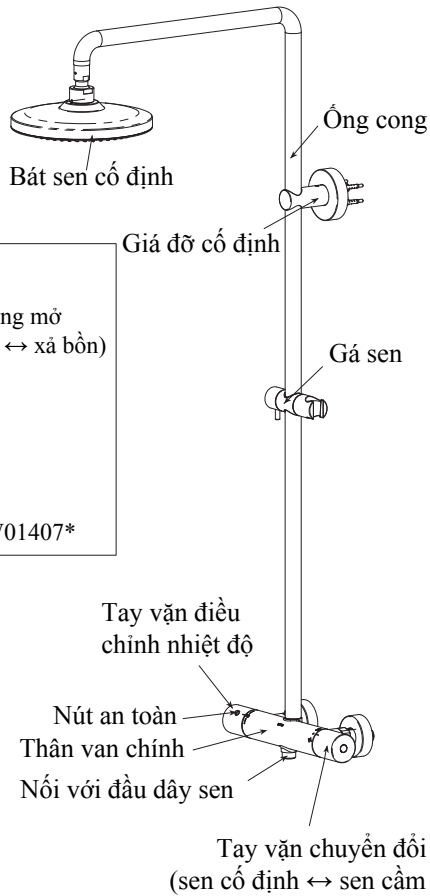
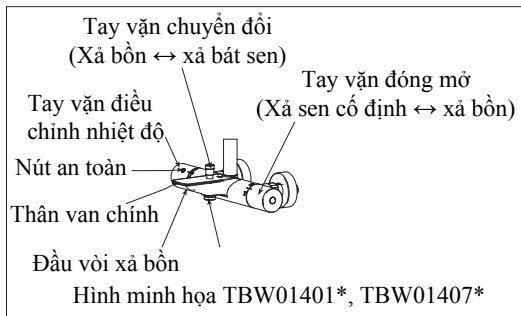

Hình minh họa TBW01402*, TBW01404*

Cách sử dụng

1. Điều chỉnh nhiệt độ

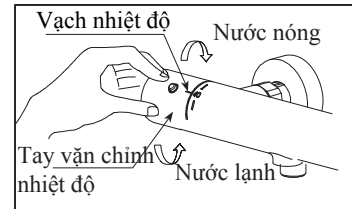

1. Xoay tay vận điều chỉnh nhiệt độ để điều chỉnh nhiệt độ nước mong muốn đến 40°C. “40” là nhiệt độ nước tiêu chuẩn.

2. Nút an toàn

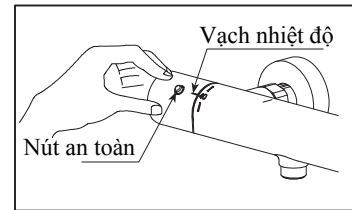

2. Nút an toàn là để ngăn không cho nước quá nóng phun ra do thao tác nhầm. Tay vận điều chỉnh nhiệt độ được cố định ở gần “40”. Trong trường hợp muốn sử dụng nước nóng hơn 40°C, hãy vừa ấn vừa giữ nút an toàn vừa xoay tay vận chỉnh nhiệt độ

Chú ý: Sau khi sử dụng nước nóng, hãy xoay tay vận chỉnh nhiệt độ về dưới mức “40” để tránh nước nóng gây bỏng cho người sử dụng lần tiếp theo.

3. Xả nước qua vòi và ngắt nước

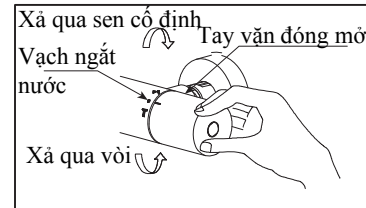

3. Khi xoay tay vận đóng mở theo hướng về phía bạn, nước sẽ chảy qua vòi. Nếu xoay về phía sau, nước sẽ chảy ra bát sen. Khi xoay hết cỡ, lượng nước xả ra sẽ là lớn nhất. Khi muốn ngắt nước, xoay tay vận đóng mở sao cho vạch dấu trên tay vận khớp với vạch ngắt nước trên thân van.

4. Hình minh họa nút chuyển hướng trong trường hợp TBW01401*, TBW01407*

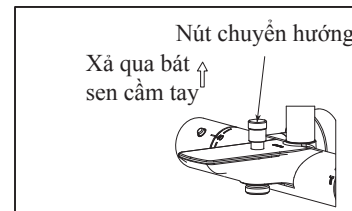

4. Khi nước đang chảy ở chế độ xả qua vòi, kéo nút chuyển hướng lên để chuyển sang chế độ xả qua bát sen cầm tay. Khi ngắt nước, nút chuyển hướng sẽ tự động hạ xuống trở về như trạng thái cũ (Sản phẩm sử dụng trục chuyển hướng tự động hạ xuống, khi muốn chuyển từ chế độ xả qua bát sen cầm tay sang chế độ xả qua vòi, hãy đóng tay vận đóng mở rồi sau đó mở lại tay vận. Hạn chế tối đa việc ấn nút chuyển hướng xuống).