

Homeowners Guide

用户手册

Smart Seat

清舒宝智能便盖

C3-230

K-4108T-0

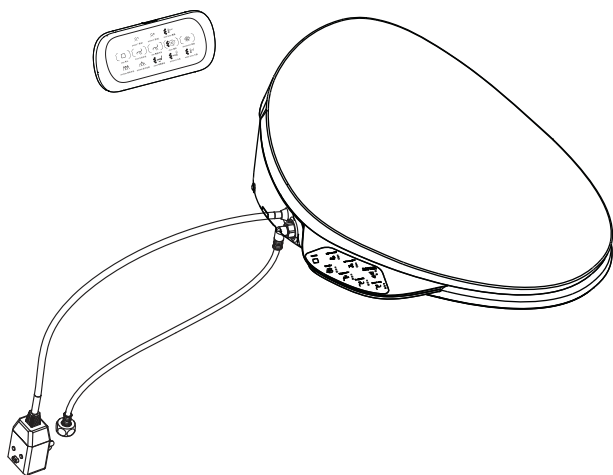

科勒（中国）投资有限公司

中国上海市静安区江场三路158号 邮编：200436

制造商：上海科勒电子科技有限公司

中国上海市宝山区丰翔路1955号 邮编：200444

简体中文页码 2-21

繁體中文頁碼 22-41

English page 42-61

한글 페이지 62-81

1223525-T01-K

KOHLER®

安全注意事项

保存这些说明



警告：触电、火灾或人身伤害的危险。本产品必须安全接地。只能连接到专用的220V~，50Hz, 10A 带接地故障断路器或接地漏电保护器的电路中。



警告：触电或产品损伤的危险。不要把产品浸入水中。

重要！产品损伤的危险。不要安装在水可能溅到的地方。

重要！产品损伤的危险。不要把产品安装在过分潮湿的地方，在这种地方，水汽可能凝聚在产品表面。请始终保持使用环境有足够的通风，以防止电子组件的损坏。

重要！产品损坏或财产损失的危险。硬推、硬拉水管接头可能造成水渗漏。

重要！产品损坏的危险。不要在喷嘴上施加过大的力，否则产品可能损坏。

重要！产品损坏的危险。在一些水可能在水管中结冰的地方，要做好水管保温的安排。任何留在产品里的水在冬天储存时都可能结冰。在重新安装或使用前请保证产品暖至室温。

重要！产品损坏的危险。在安装工作完成之前不要接通电源，这可能导致产品故障。

注意：温暖的气候时，热保护器在存储或运输过程中可能失灵，导致产品不工作。在重新安装或使用前请保证产品冷至室温。

当使用电器产品时，尤其当儿童在场时，应该遵守基本的安全防范，包括如下：

危险—降低触电的危险：

- 不要把此产品放置在可能掉落或可能被拉入浴缸及水槽的地方。
- 不要放置或掉到水及其他液体中。
- 不要触及掉进水中的产品，请立刻拔掉电源插头。

警告—避免低温灼伤、触电、火灾或人身损伤

- 当儿童、老年人、残疾人，以及身体、感知、智力能力缺陷或经验和尝试缺乏的人使用或靠近此产品时，近距离的监护是必需的。儿童不应该被允许使用或接触此产品，不要让儿童独自待在安装有此产品的房间，儿童不应玩耍器具。

安全注意事项（续）

- 对于无法自己进行温度调节操作的儿童和老人，需要帮助将座便盖的圈温、冲水温度及风温调节到合适的档位。
- 仅按照手册中所描述的方式使用本产品，不要使用科勒不推荐的附件。
- 使用时请勿倚靠在盖板上，以免损坏产品。
- 如果有以下情况请不要使用本产品：电源线、插头及产品有损坏；产品不能正常工作；产品掉入水中。
- 根据安装说明正确地安装本产品。
- 只有专业人士可以修理此产品。不要试图自己维修此产品，否则保修无效。
- 在安装本产品的同一房间中，需要在触手可及的位置安装一个止水阀，用于紧急情况下，无需借助工具即可切断本产品的进水水路；否则本产品的意外故障可能会导致用户损失。
- 使电源线远离加热表面。
- 不要把任何物品掉入或插入管路和开孔处。
- 不要在户外或者微粒喷雾设备正在被使用的地方使用本产品。也不要给氧的地方使用本产品。
- 在通电之前必须按照说明书中的要求接地。
- 防止将水淋到电源插头上。
- 请避免长时间让裸露的皮肤接触加热座圈，以免低温灼伤。
- 如果电源线损坏，为了避免危险，必须由制造商、其维修部或类似部门的专业人员更换。
- 需要有资质的维修人员维修紫外线杀菌装置。
- 必须使用随器具附带的新软管组件，旧软管组件不能重复使用。
- 用户切断电源后，如须再次接通电源，请务必听到“滴，滴...”提示音结束后，再接通电源。

规格

供水压力		最小进水压力0.07Mpa (动压) 最大进水压力0.74Mpa	
额定电压		220V~, 50Hz	
电源线长度		约1.5m	
额定功率*		1070W	
最大瞬时功率		约1600W	
产品外型尺寸		约521mm x 435mm x 157mm	
产品重量		约3.0kg	
进水温度		1-35°C	
使用环境温度		1-40°C	
清洗	臀部冲洗		有, 档位可调
	女性冲洗		有, 档位可调
	出水流量(水压0.2Mpa时)		臀部冲洗最大档不小于500mL/min
	清洗水温调节		关、五档可调(室温、约31-39°C)
	冲洗时间(最长)		约300s
	喷嘴位置调节		5档
	脉冲按摩		开/关
	移动冲洗		开/关
舒适	安全装置	水温过热保护	温度保险丝
		逆流防止	单向阀
	座圈保温	温度调节	关、五档可调(室温、约31-39°C)
		安全装置	温度保险丝
	盖板		缓降
	座圈		缓降
暖风	温度调节	关、五档可调(室温、约38-52°C)*	
	安全装置	温度保险丝	
卫生	喷嘴自清洗		有
	快速拆除本体		推动释放键
	抗菌材料		座圈、盖板
	UV除菌		有
其它功能	其它安全装置		漏电保护器
	控制面板		位于座圈侧面
	落座感应		位于座圈内部
	夜灯		有
遥控器		有	

* 功率值测试条件: 动压0.2Mpa, 进水温度15°C。

* 暖风出风口50mm附近测得。

谢谢您选择科勒公司

谢谢您选择科勒。科勒技术提供了可靠性能和优雅生活的结合，满足了未来几年的需求。科勒产品的美观和可靠性将满足您最挑剔的眼光。我们为我们科勒的产品感到非常地自豪，相信您也会。

请花几分钟阅读一下这本用户手册，特别注意维护和清洗说明。

这本说明书中所有的信息基于最新公开的产品信息。在科勒，我们一贯坚持改善我们产品的质量。我们保留在任何时候不通知的情况下改变产品特性，包装或实用性的权利。

控制面板

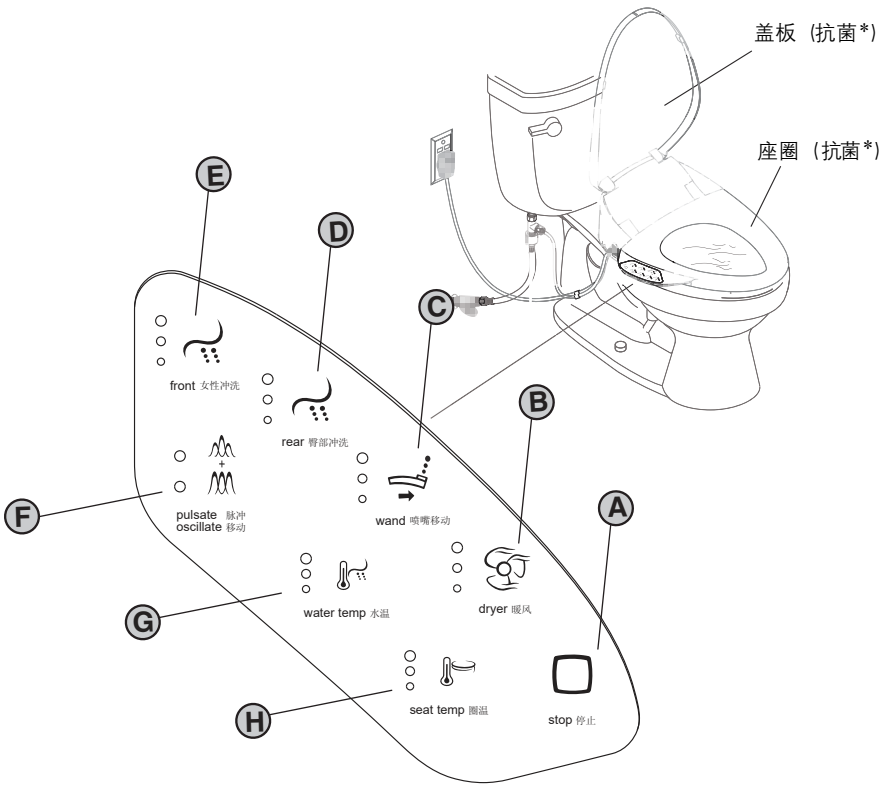

* 抗菌：含无机系抗菌材料的座圈、盖板长期抗菌，抑制产品表面的细菌生长，这一加工处理不代表防霉等附带效果。抗菌率大于90%（依据GB21551.2-2010进行试验。测试机构：中国家用电器检测所、上海出入境检验检疫局机电产品检测技术中心）

使用方法

□ A - 停止

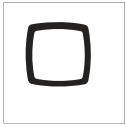

在冲洗或暖风开启时，按此键可停止冲洗或暖风功能。用户落座后，除臭功能自动开启。仅有除臭功能开启时，按停止键则关闭除臭功能。除臭功能关闭后，在重新落座前，将不再重新开启。



长按停止按键2秒，可关闭或打开夜灯，关闭时（长音），夜灯不亮；打开时（短音），夜灯受光线控制（外部光线暗则亮，反之则灭）。

□ B - 暖风



落座时，按暖风键启动暖风功能，如果此时正在使用冲洗功能，将被立即停止。

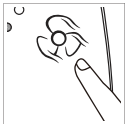

指示灯会显示当前的暖风温度，继续按暖风键，暖风温度按低档、中低档、中档、中高档、高档、中高档循环变化。连续工作约4分钟，该功能自动停止。

□ C - 喷管移动



在冲洗状态下，按喷管移动键后，启动喷管移动功能；继续按喷管移动键可改变喷管位置，位置按短距离、中短距离、中距离、中长距离、长距离、中长距离循环变化。

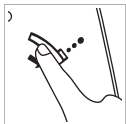

在无人落座情况下，长按喷管移动键2秒以上，喷管伸出。再次长按喷管移动键，喷管缩回。如果2分钟内无任何按键动作，喷管自动缩回。

□ D - 臀部冲洗



落座时，按臀部冲洗键，启动臀部冲洗，并显示现在的冲洗强度。如果此时正在使用暖风功能，将被立即停止。



在开启臀部冲洗功能的状态下，继续按臀部冲洗键可改变冲洗强度，强度按小档、小中档、中档、中大档、大档、中大档循环变化。连续冲洗约5分钟后，自动停止。

□ E - 女性冲洗



落座时，按女性冲洗键，启动女性冲洗（女性专用），并显示现在的冲洗强度。如此时正在使用暖风功能，将被立即停止。在开启女性冲洗功能的状态下，继续按女性冲洗键可改变冲洗强度，强度按小档、小中档、中档、中大档、大档、中大档循环变化。连续冲洗5分钟，自动停止。

□ F - 脉冲按摩+移动冲洗

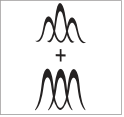

在冲洗状态下，按脉冲按摩/移动冲洗键后，启动脉冲按摩冲洗。每次按键按脉冲按摩、移动冲洗、脉冲按摩+移动冲洗、关闭脉冲按摩+移动冲洗（返回女性冲洗或臀部冲洗）循环，并点亮相应的小灯。如果关闭脉冲按摩/移动冲洗（返回女性冲洗或臀部冲洗），指示灯不亮。



本机附带宽幅清洁功能，如想使用宽幅清洁，请长按脉动/移动冲洗键约2秒后启动臀部移动冲洗。

□ G - 水温



按水温键可设置冲洗水的温度，每次按键，按关、低档、中低档、中档、中高档、高档、中高档循环，设置冲洗水温，并切换点亮水温参数指示灯。如果是处于关闭状态，指示灯不亮。

□ H - 圈温



按座圈温度键可设置座圈温度，每次按键，按关、低档、中低档、中档、中高档、高档、中高档循环，设置座圈温度，并切换点亮圈温参数指示灯。如果是处于关闭状态，指示灯不亮。



长按圈温按键2秒，可打开（短音）/关闭（长音）节能功能，圈温灯闪烁表示节能功能打开，圈温灯停止闪烁表示节能功能关闭。落座，则取消节能模式。开机后第一周，座圈自动检测用户使用习惯；从第二周开始，座圈根据上周检测到的用户使用频率，在频率低的期间内，自动进入节能状态；第三周再根据第二周检测到数据，自动判定节能状态，如此循环。

□ I - 档位说明

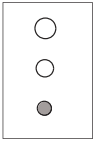

低档
小灯亮

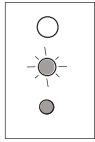

中低档
小灯亮，中
灯闪烁

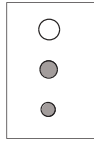

中档
小灯和中
灯同时亮

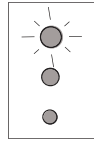

中高档
小灯和中灯亮，
大灯闪烁

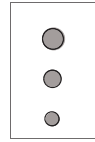

高档
小灯、中灯和
大灯同时亮

□ J - 除菌

非落座时，如果长时间无人使用，将自动启动UV除菌功能，对喷管进行除菌。该过程的时间约为45分钟。除菌结束后24小时之内不会再次启动该功能。

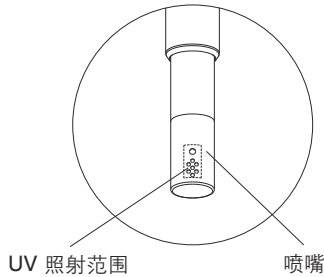

* UV除菌（是指UV灯产生紫外线除菌）：在UV工作周期内通过照射对喷嘴表面进行除细菌。除菌率大于99%（在UV的一个工作周期后于16mm×8mm的照射区域内依据GB/T 23131进行试验，UV照射区域见示意图，UV工作周期开启方式见操作说明。测试机构：中国家用电器检测所）

遥控器使用指南

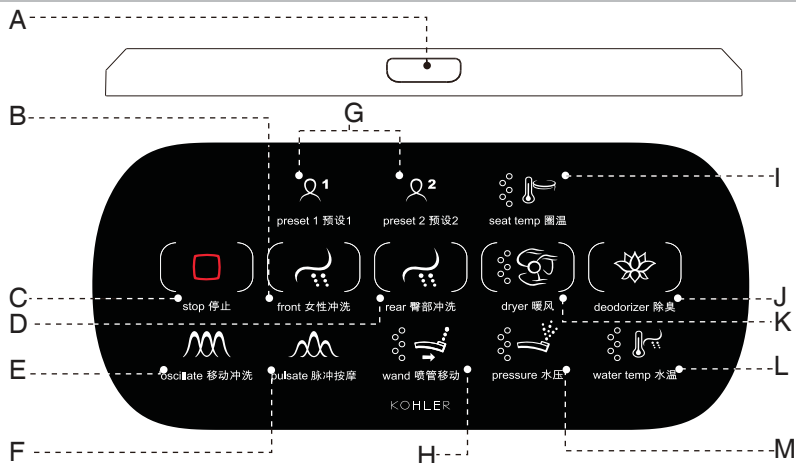

A - 开机键

- 按此键开机。
- 开机后未与座便盖连接上第三排图标闪烁，连接成功后停止闪烁，进入可使用状态。

B - 女性冲洗键

- 落座后，按此键进入女性冲洗，5分钟后停止或按停止键立即关闭。

C - 停止键

- 短按此键可停止女性冲洗、臀部冲洗、暖风和除臭，手动清洁喷管功能。长按此键关机。

D - 臀部冲洗键

- 落座后，按此键进入臀部冲洗，5分钟后停止或按停止键立即关闭。

E - 移动冲洗键

- 在开启女性冲洗或臀部冲洗后，按此键进入移动冲洗模式，再按此键退出该模式。

F - 脉冲按摩键

- 在开启女性冲洗或臀部冲洗后，按此键进入脉冲按摩模式，再按此键退出该模式。

G - 预设键

- 预设1和预设2功能相同，储存当前使用参数或调用预先设置的参数。

H - 喷管移动键

- 在开启女性冲洗或臀部冲洗后，按此键调节喷管移动位置。
- 离座状态下，长按此键启动手动清洁喷管功能，再次长按此键或按停止键停止该功能。

I - 圈温键

- 按此键调整圈温档位，调至5个蓝色点不显示将关闭圈温功能。
- 长按圈温键打开节能功能，再次长按关闭该功能。

J - 除臭键

- 按此键进入除臭功能，按停止键立即关闭。

K - 暖风键

- 落座后，第一次按此键开启暖风功能，再次重复按此键调节暖风档位，4分钟后停止或按停止键立即关闭。









L - 水温键

- 在开启女性冲洗或臀部冲洗后，按此键调节水温档位。

M - 水压键

- 在开启女性冲洗或臀部冲洗后，按此键调节水压档位。

预设功能

- 在女性冲洗、臀部冲洗及暖风功能未启动的情况下，短按  或 ，将当前参数恢复为用户预设值。各档位指示灯长亮5秒。
- 长按  或 ，将当前的女性冲洗或臀部冲洗参数 (   ) 进行预设存储，各档位指示灯长亮5秒。

低电压报警

注意：电压报警后请及时充电。

- 当  键闪烁时，表示遥控器内置电池电量将耗尽，需将遥控器放置在基座上充电；
- 当基座窗口中红灯闪烁，表示基座中电池电量将耗尽。需更换电池。

配对

注意：配对操作只能在离座状态下进行。

- 座便盖正常上电，按遥控器顶端开机键开机，当  长时间闪烁，即表示该遥控器需要与本体进行配对操作。
- 长按  键，当  快闪后开始进行本体端操作。
- 同时长按本体侧键盘的  键和  键，直到听到一声短鸣后放开按键。
- 看到遥控器  停止闪速，即配对成功。
- 配对过的遥控器需断开连接后才能进行配对操作。

遥控器与本机的通讯

当遥控器与本机的通讯断开后， 图标将自动闪烁提示，当自动连接上后图标停止闪烁，恢复进入上一次的使用状态。

关机功能

任何时候长按  键，遥控器进入关机状态。

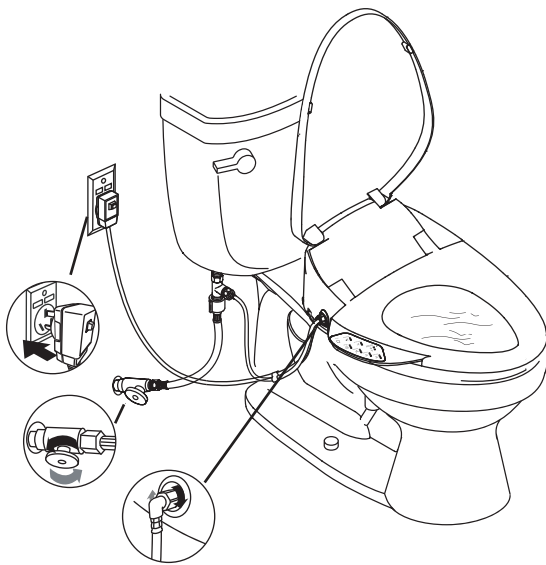

初次使用前准备

- 确认进水阀是否已打开。
 - 接上进水软管，打开止水阀，插上电源。
 - 把电源线插上电源插座，座便盖发出短蜂鸣1次，喷管伸缩1次，侧键盘上背光灯点亮，夜灯闪烁，直至初始化结束。
 - 初始化过程中，可听到电机转动声和流水声，均属正常。
 - 初次使用时为出厂设置状态：
 - 女性冲洗：
 - 水温：中档
 - 水流强度：中档
 - 冲洗位置：中档
 - 臀部冲洗：
 - 水温：中档
 - 水流强度：中档
 - 冲洗位置：中档
- 圈温：中档
风温：中档
夜灯：功能开
节能模式：关闭



功能测试

- 用塑料布包裹着座圈上，防止测试时水从座便器中喷出。
- 座圈设计为落座感应模式。为了激活座圈达到测试的目的，首先面对座便器，然后把手或者一块湿布放在座圈右边离前端大约三分之一处（感应区域）。
- 继续参照“控制面板”和“使用方法”部分来测试座便盖的不同功能。

维护和清洗

为了达到最好的效果，在维护您的科勒产品时记住下列几条：

重要！不要用水直接冲洗座便盖。

- **测试** - 首先用清洗液在座便盖不显眼的地方测试，如果确认清洗液不会对座便盖外表造成损坏然后再应用于整个表面。
- **不要让清洁剂浸泡** - 不要让清洁剂浸泡产品。
- **避免表面粗糙的材料** - 使用柔软、潮湿的海绵或棉质布，不要用表面粗糙的材料来清洗表面，诸如刷子、冲刷垫等。
- **擦洗** - 加上清洁剂后，立即用湿布擦洗表面，擦除喷到表面的清洁剂和脏物。

注意：长期放置不用时，可能会由于马桶里面水分挥发完毕后，下水道的气体溢出导致塑料件变黄风险，打开上盖或往马桶里面加水可有效避免该问题。

清洗座圈

- 在气雾罐中避免有研磨的清洁剂和消毒剂。

维护提示：用洗涤剂和水混合液体或任何列为可用于座圈清洁的产品清洗座圈，用柔软湿润的海绵或者布。用软毛巾擦干，在空气中让座圈自然干燥。

- 不允许带腐蚀的化学品或化妆品（诸如指甲油或须后水）和座圈接触，避免破坏表面。

注意：不遵守这些清洗说明可能使科勒的保修义务无效。

注意：清洗程序的成功取决于诸如水的硬度和温度，使用成分的精确数量，清洗规则的改变和被清洗产品的状态等因素。因为这些因素会有变化，科勒不能保证所提到的规则的有效性。

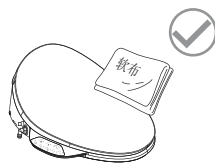
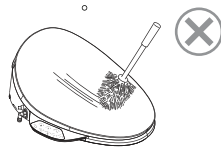
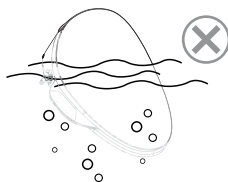

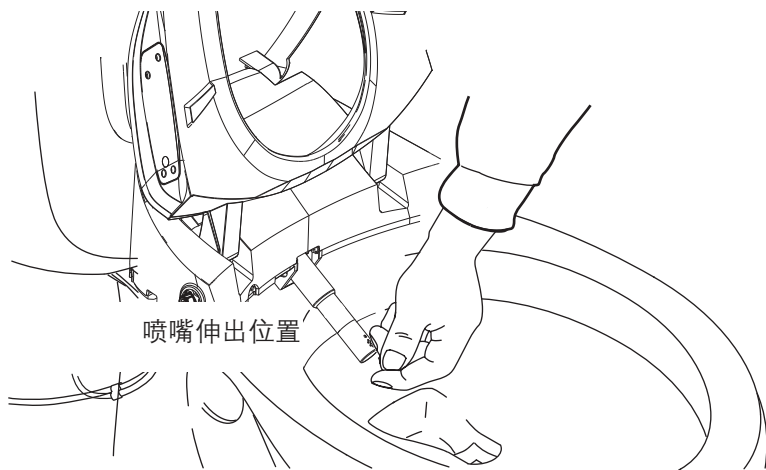

清洗喷嘴

注意：当座便盖不被使用或启动的时候，喷嘴才能伸出以便清洗。

- 翻开上盖和座圈。
- 长按喷嘴移动键2秒以上，待喷嘴完全伸出后，用软鬃毛刷清洗喷嘴。
- 喷嘴清洗完毕后，长按喷嘴移动键2秒以上，喷嘴缩回，或等待喷嘴自动缩回。

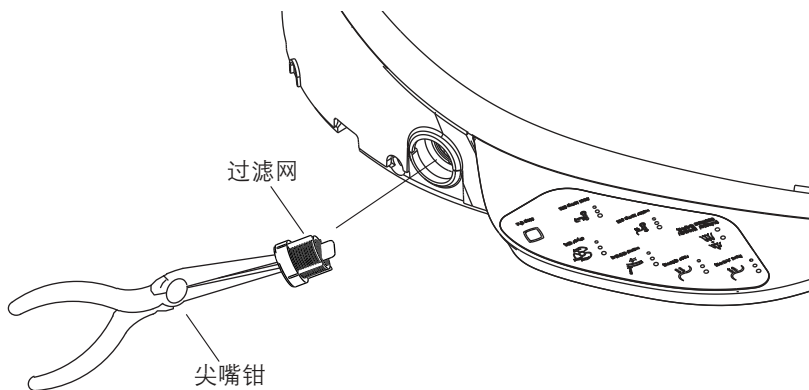

清洗过滤网

重要！产品损坏的危险。 小心不要造成接头损坏。

- 关闭供水阀。
- 卸下座便盖供水管。
- 用尖嘴钳小心的将过滤网从产品的进水口移出（见图示）。
- 用软鬃毛刷清洗过滤网。
- 重新装好过滤网。
- 小心对正螺纹，重新装好座便盖的供水管。
- 为防泄漏，请检查所有的连接，并做必要调整。
- 开启供水阀门。

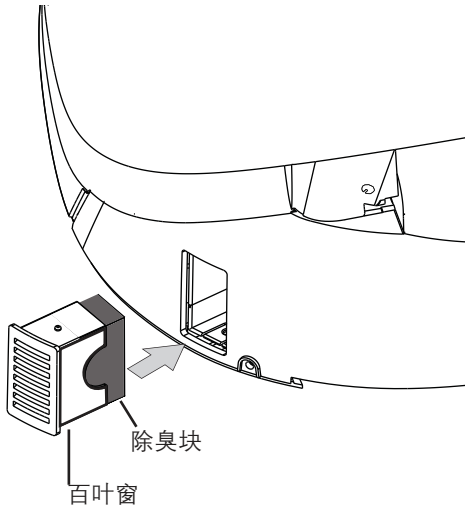

更换除臭块

重要！产品损坏的危险。拆卸百叶窗时不能用力太大，否则可能损坏百叶窗。

- 从产品侧面将百叶窗取下。
- 用手指夹住除臭块，向外拉出。
- 重新装入新的除臭块。
- 重新装上百叶窗。
- 安装新除臭块前先检查是否有异物留存在管内，如有需要提起产品前端使异物掉出风管。

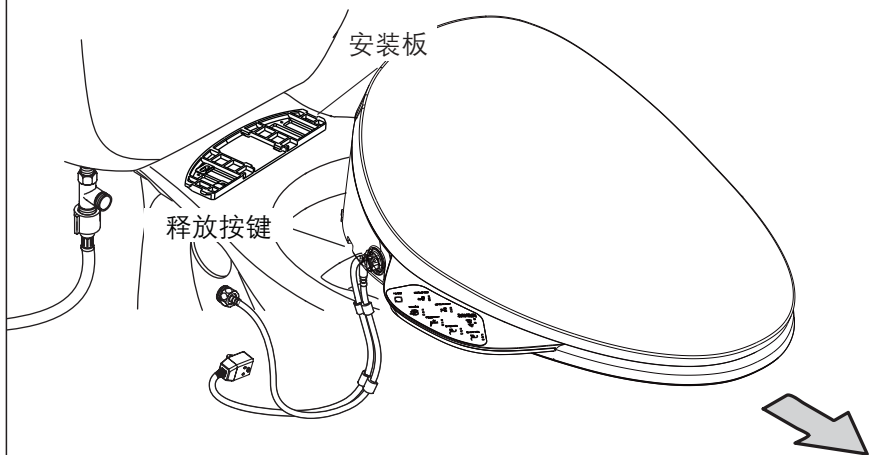

移除座便盖

- 关闭供水阀。
- 开启座便器冲洗功能减轻供水管压力。
- 拔掉座便盖电源插头。
- 断开供水管和三通连接。
- 按释放按键（见图示）。
- 向前移动座便盖，使座便盖和安装板分离。

注意：座便盖可能会有水，是否被排放完全，详情参见“座便盖排水”。

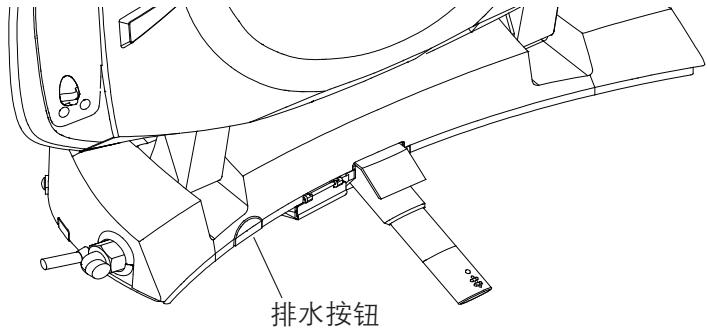

座便盖排水



警告：产品损坏的危险。当座便盖长期不使用，或环境温度有可能降低到冰点以下时，应事先排尽座便盖管路中的残留水。

- 切断供水，拔下插头。
- 从座便器上拆下座便盖，参考“移除座便盖”部分。
- 按压排水按钮。
- 从座便盖中把水排除。

疑难解答

这份疑难解答只提供普通帮助。科勒授权的服务代表能解决相关的电气问题。保修服务方面的问题，请联系你的经销商或批发商。

一般功能

现象	可能原因	建议措施
1. 机器不工作	A. 停电 B. 未接上电源线。 C. 电源线漏电插头保护开关未复位。 D. 人体未接触座圈感应区域。 E. 热保护器开启自动保护。 F. 以上措施都不见效。	A. 等到电力恢复。 B. 将插头插在插座上。 C. 按下插头上的复位按钮。 D. 接触座圈感应区域。 E. 将产品在室温环境下静置一段时间。 F. 联系科勒服务代表。

疑难解答 (续)

2. 座圈松动。	A. 螺丝和螺母未拧紧。	A. 依据安装指导拧紧螺丝和螺母。
3. 喷管不能出水。	A. 座圈未能感应到使用者。 B. 供水阀关闭。 C. 过滤网阻塞。 D. 以上措施都不见效。	A. 调整坐姿。皮肤与座圈之间不能有物体隔离，如裤子等。 B. 关闭电源，排除供水故障,重新通电。 C. 查看“清洗过滤网”部分。 D. 联系科勒服务代表。

清洁功能

现象	可能原因	建议措施
1. 无水流。	A. 供水阀已关。 B. 落座感应器没有探测到使用者。	A. 打开供水阀。 B. 在“功能测试”部分查看激活座圈信息。
2. 冲洗水压小。	A. 过滤网阻塞。 B. 供水水压不足。	A. 查看“清洗过滤网”部分。 B. 提高水压到产品要求的水压范围。
3. 完成清洗前水就停止从喷嘴中喷出。	A. 连续冲洗5分钟，冲洗功能自动停止。 B. 落座感应器没有探测到使用者。	A. 如需要，请再次按下冲洗按钮。 B. 在“功能测试”部分查看激活座圈信息。
4. 冲洗时有水从喷嘴旁边的孔中流出。	A. 产品内部防止水压过高的保护。	A. 正常现象。
5. 落座时，有水从喷嘴处流出。	A. 长时间无人使用时，将在使用前自动排放喷管内部的残留水。	A. 正常现象。

座圈缓降

现象	可能原因	建议措施
1. 座圈和盖板的关闭速度在夏季和冬季有所不同。	A. 因室内温度变化。	A. 正常现象。

疑难解答 (续)

遥控器

现象	可能原因	建议措施
1. 遥控器无显示	A. 电池电量耗尽。 B. 没有唤醒。	A. 更换基座内电池，并将遥控器放上基座充电。 B. 按遥控器顶部唤醒键或座圈上落座。
2. 遥控器无法遥控座便器	A. 电池电量不足。 B. 距离太远。 C. 座便器未上电。 D. 配对不正确。	A. 更换基座新电池，并将遥控器放上基座充电。 B. 靠近座便器遥控。 C. 给座便器上电。 D. 未配对或配对不成功(见第9页)。

落座感应器

现象	可能原因	建议措施
1. 不使用时按下清洗按键，清洗功能启用。	A. 落座感应器被物体覆盖或座位是湿的。	A. 擦拭落座感应器区域的水或异物。
2. 即使坐着，清洗功能也不起作用。	A. 当前的坐姿，落座感应器不能检测到使用者。	A. 调整坐姿。

暖风功能

现象	可能原因	建议措施
1. 使用过程中暖风风机停止工作。	A. 连续使用烘干功能4分中，风机自动停止。	A. 再次按暖风按键。

除臭功能

现象	可能原因	建议措施
1. 除臭风机不工作。	A. 落座感应器没有探测到使用者。 B. 误按下停止键。	A. 在“功能测试”部分查看激活座圈信息。 B. 在“使用方法”部分查看激活座圈信息。
2. 除臭效果不好。	A. 除臭块因使用过久而失效。	A. 更换除臭块。

其他

现象	可能原因	建议措施
1. 座便盖松动。	A. 固定座便盖的安装板的螺丝松动。	A. 拧紧安装板螺丝。

产品中有害物质含量的说明

回收提示

本产品超过使用期限或经过维修无法正常使用后，不应随意丢弃，请交由有废弃电器电子产品处理资质的企业处理，正确的处理方法请查阅国家或当地有关废旧电器电子产品处理的规定。

有害物质统计表

名称	有害物质名称					
	铅(Pb)	汞(Hg)	镉(Cd)	六价铬(Cr(VI))	多溴联苯(PBB)	多溴二苯醚(PBDE)
塑料组件	○	○	○	○	○	○
控制类组件	×	○	○	○	○	○
PCBA组件	×	○	○	○	○	○
电机类组件	×	○	○	○	○	○
导线类组件	○	○	○	○	○	○
进水组件	○	○	○	○	○	○
喷管组件	○	○	○	○	○	○
加热组件	×	○	○	○	○	○
* 遥控器组件	×	○	○	○	○	○
* 电池	○	○	○	○	○	○
* 陶瓷类组件	○	○	○	○	○	○
* 水箱组件	○	○	○	○	○	○

○：表示该有害物质在该部件所有均质材料中的含量均在GB/T 26572现行有效版本规定的限量要求以下。

×：表示有害物质至少在该部件的某一均质材料中的含量超出GB/T 26572现行有效版本规定的限量要求。

*：表示部分机型含有该部件。

注：本表格提供的信息是基于供应商提供的数据及科勒公司的检测结果。本产品应用环保设计理念，在当前技术水平下，所有有害物质或元素的使用已经控制到了最低程度，科勒公司会继续努力通过改善现有技术来减少这些物质的使用。



本产品的“环保使用期限”为10年，科勒公司根据产品设计特性指定该期限。只有在本产品使用说明书所述的正常情况下使用本产品时，“环保使用期限”才有效。

安全注意事項

保存這些說明



警告： 触电、火灾或人身伤害的危险。本产品必须安全接地。只能连接到专用的220V~，50 Hz，10A带接地故障断路器或接地漏電保護器的電路中。



警告： 觸電或產品損傷的危險。不要把產品浸入水中。

重要！ 產品損傷的危險。不要安裝在水可能濺到的地方。

重要！ 產品損傷的危險。不要把產品安裝在過分潮濕的地方，在這種地方，水汽可能凝聚在產品表面。請始終保持使用環境有足夠的通風。以防止電子元件的損壞。

重要！ 產品損壞或財產損失的危險。硬推、硬拉水管接頭可能造成水滲漏。

重要！ 產品損壞的危險。不要在噴嘴上施加過大的力。否則產品可能損壞。

重要！ 產品損壞的危險。在一些水可能在水管中結冰的地方。要做好水管保溫的安排。任何留在產品裡的水在冬天儲存時都可能結冰。在重新安裝或使用前請保證產品暖至室溫。

重要！ 產品損壞的危險。在安裝工作完成之前不要接通電源。這可能導致產品故障。

注意： 溫暖的氣候時。熱保護器在存儲或運輸過程中可能失靈。導致產品不工作。在重新安裝或使用前請保證產品冷至室溫產品冷至室溫。

當使用電器產品時，尤其當兒童在場時，應該遵守基本的安全防範，包括如下：
危險-降低觸電的危險：

- 不要把此產品放置在可能掉落或可能被拉入浴缸及水槽的地方。
- 不要把產品放置在容易受水或其它液體侵蝕的地方。
- 不要觸及掉進水的產品，請立即關閉家裡入戶電源開關。

警告-避免低溫灼傷、觸電、火災或人身損傷。

- 當兒童、老年人、殘疾人，以及身體、感知、智力能力缺陷或經驗和嘗試缺乏的人使用或靠近此產品時，近距離的監護是必需的。兒童不應該被允許使用或接觸此產品，不要讓兒童獨自待在安裝有此產品的房間，兒童不應玩耍器具。
- 對於無法自己進行溫度調節操作的兒童和老人。需要幫助將座便蓋的圈溫、沖水溫度及風溫調節到合適的檔位。

安全注意事項（續）

- 僅按照手冊中所描述的方式使用本產品，不要使用科勒不推薦的附件只有專業。
- 使用時請勿倚靠在蓋板上，以免損壞產品。
- 如果有一下情況請不要使用本產品：電源線、插頭及產品有損壞；產品不能正常工作；產品掉入水中。
- 根據安裝說明正確地安裝本產品。
- 只有專業人士可以修理此產品。不要試圖自己維修此產品。否則保修無效。
- 在安裝本產品的同一房間中，需要在觸手可及的位置安裝一個止水閥，用於緊急情況下，無需借助工具即可切斷本產品的進水水路；否則本產品的意外故障可能會導致使用者損失。
- 使電源線遠離加熱表面。
- 不要把任何物品掉入或插入管路和開孔處。
- 不要在戶外或者微粒噴霧設備正在被使用的地方使用本產品。也不要給氧的地方使用本產品。
- 在通電之前必須按照說明書中的要求接地。
- 防止將水淋到電源插頭上。
- 請避免長時間讓裸露的皮膚接觸加熱座圈。以免低溫灼傷。
- 需要有資質的維修人員維修紫外線殺菌裝置。
- 如果電源線損壞。為了避免危險。必須由製造商、其維修部或類似部門的專業人員更換。
- 必須使用隨器具附帶的新軟管元件，舊軟管元件不能重複使用。
- 使用者切斷電源後，如須再次電源開啟，請務必聽到「滴，滴...」提示音結束後，再電源開啟。

規格				
供水壓力		最小進水壓力0.07Mpa (動壓) 最大進水壓力0.74Mpa		
額定電壓		220V~, 50Hz		
電源線長度		約1.5m		
額定功率*		1070W		
最大暫態功率		約1600W		
產品外型尺寸		約521mm x 435mm x 157mm		
產品重量		約3.0kg		
進水溫度		1-35°C		
使用環境溫度		1-40°C		
清洗	臀部沖洗		有, 檔位可調	
	女性沖洗		有, 檔位可調	
	出水流量(水壓0.2Mpa時)		臀部沖洗最大檔不小於500mL/min	
	清洗水溫調節		關、五檔可調 (室溫、約31-39°C)	
	沖洗時間(最長)		約300s	
	噴嘴位置調節		5檔	
	脈衝按摩		開/關	
	移動沖洗		開/關	
	安全裝置		水溫過熱保護	溫度保險絲
		逆流防止	單向閥	
舒適	座圈保溫		溫度調節	關、五檔可調 (室溫、約31-39°C)
			安全裝置	溫度保險絲
	蓋板		緩降	
	座圈		緩降	
	暖風		溫度調節	關、五檔可調 (室溫、約38-52°C)*
			安全裝置	溫度保險絲
衛生	噴嘴自清洗		有	
	快速拆除本體		推動釋放鍵	
	抗菌材料		座圈、蓋板	
	UV除菌		有	
其它功能	其它安全裝置		漏電保護器	
	控制面板		位於座圈側面	
	落座感應		位於座圈內部	
	夜燈		有	
遙控器		有		

* 功率值測試條件: 動壓0.2Mpa, 進水溫度15°C。

* 暖風出風口50mm附近測得。

謝謝您選擇科勒公司

謝謝您選擇科勒。科勒技術提供了可靠性能和優雅生活的結合，滿足了您未來幾年的需求。科勒產品的美觀和可靠性將滿足您最挑剔的眼光。我們為我們科勒的產品感到非常地自豪，相信您也會。

請花幾分鐘閱讀一下這本用戶手冊，特別注意維護和清洗說明。

這本說明書中所有的信息基於最新公開的產品信息。在科勒，我們一貫堅持改善我們產品的質量。我們保留在任何時候不通知的情況下改變產品特性，包裝或實用性的權利。

控制面板

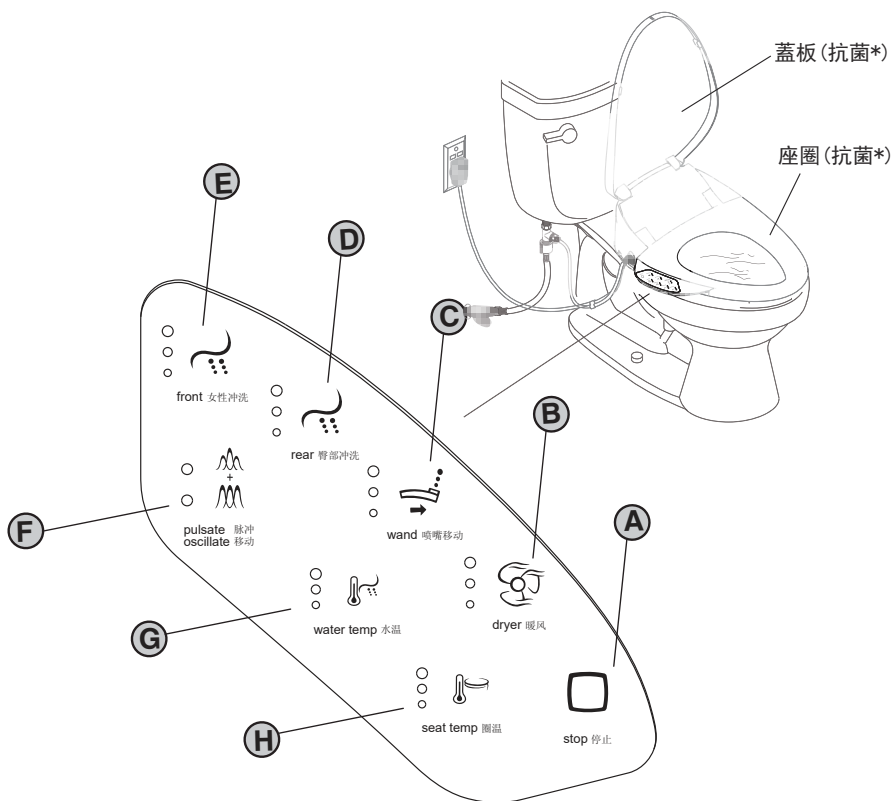

* 抗菌：含無機系抗菌材料的座圈、蓋板長期抗細菌，抑制產品表面的細菌生長，這一加工處理不代表防微等附帶效果。抗菌率大於90%（依據GB21551.2-2010進行試驗。測試機構：中國家用電器檢測所、上海出入境檢驗檢疫局機電產品檢測技術中心）

使用方法

□ A - 停止

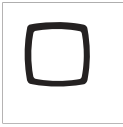

在沖洗或暖風開啟時，按此鍵可停止沖洗或暖風功能。用戶落座後，除臭功能自動開啟。僅有除臭功能開啟時，按停止鍵則關閉除臭功能。除臭功能關閉後，在重新落座前，將不再重新開啟。



長按停止按鍵2秒，可關閉或打開夜燈，關閉時（長音），夜燈不亮；打開時（短音），夜燈受光線控制（外部光線暗則亮，反之則滅）。

□ B - 暖風



落座時，按暖風鍵啟動暖風功能，如此時正在使用沖洗功能，將被立即停止。

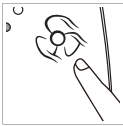

指示燈會顯示當前的暖風溫度，繼續按暖風鍵，暖風溫度按低檔、中低檔、中檔、中高檔、高檔、中高檔循環變化。連續工作約4分鐘，該功能自動停止。

□ C - 噴管移動



在沖洗狀態下，按噴管移動鍵後，啟動噴管移動功能；繼續按噴管移動鍵可改變噴管位置，位置按短距離、中短距離、中距離、中長距離、長距離、中長距離循環變化。

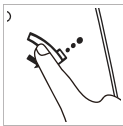

在無人落座情況下，長按噴管移動鍵2秒以上，噴管伸出。再次按噴管移動鍵，噴管縮回。如果2分鐘內無任何按鍵動作，噴管自動縮回。

□ D - 臀部沖洗



落座時，按臀部沖洗鍵，啟動臀部沖洗，並顯示現在的沖洗強度。如此時正在使用暖風功能，將被立即停止。



在開啟臀部沖洗功能的狀態下，繼續按臀部沖洗鍵可改變沖洗強度，強度按小檔、小中檔、中檔、中大檔、大檔、中大檔循環變化。連續沖洗約5分鐘後，自動停止。

□ E - 女性沖洗



落座時，按女性沖洗鍵，啟動女性沖洗（女性專用），並顯示現在的沖洗強度。如此時正在使用暖風功能，將被立即停止。在開啟女性沖洗功能的狀態下，繼續按女性沖洗鍵可改變沖洗強度，強度按小檔、小中檔、中檔、中大檔、大檔、中大檔循環變化。連續沖洗5分鐘，自動停止。

□ F - 脈衝按摩+移動沖洗

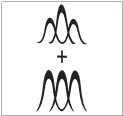

在沖洗狀態下，按脈衝按摩/移動沖洗鍵後，啟動脈衝按摩沖洗。

每次按鍵，按脈衝按摩、移動沖洗、脈衝按摩+移動沖洗、關閉脈衝按摩+移動沖洗（返回女性沖洗或臀部沖洗）循環，並點亮相應的小燈。如果關閉脈衝按摩/移動沖洗（返回女性沖洗或臀部沖洗），指示燈不亮。

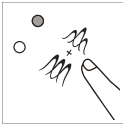

本機附帶寬幅清潔功能，如想使用寬幅清潔，請長按脈動/移動沖洗鍵約2秒後啟動臀部移動沖洗。

□ G - 水溫



按水溫鍵可設置沖洗水的溫度，每次按鍵，按關、低檔、中低檔、中檔、中高檔、高檔、中高檔循環，設置衝洗水溫，並切換點亮水溫參數指示燈。如果是處於關閉狀態，指示燈不亮。

□ H - 圈溫



按座圈溫度鍵可設置座圈溫度，每次按鍵，按關、低檔、中低檔、中檔、中高檔、高檔、中高檔循環，設置座圈溫度，並切換點亮圈溫參數指示燈。如果是處於關閉狀態，指示燈不亮。

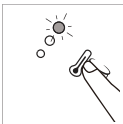

長按圈溫按鍵2秒，可打開(短音)/關閉(長音)節能功能，圈溫燈閃爍表示節能功能打開，圈溫燈停止閃爍表示節能功能關閉。落座，則取消節能模式。

開機後第一周，座圈自動檢測用戶使用習慣；從第二週開始，座圈根據上週檢測到的用戶使用頻率，在頻率低的期間內，自動進入節能狀態；第三週再根據第二週檢測到數據，自動判定節能狀態，如此循環。

□ I - 檔位說明

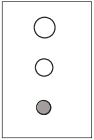

低檔
小燈亮

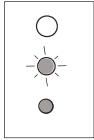

中低檔
小燈亮，中
燈閃爍

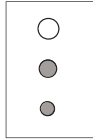

中檔
小燈和中
燈同時亮

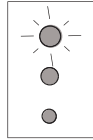

中高檔
小燈和中燈亮，
大燈閃爍

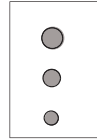

高檔
小燈、中燈和
大燈同時亮

□ J - 除菌

非落座時，如果長時間無人使用，將自動啟動UV除菌功能，對噴管進行除菌。該過程的時間約為45分鐘。除菌結束後24小時之內不得再次啟動該功能。

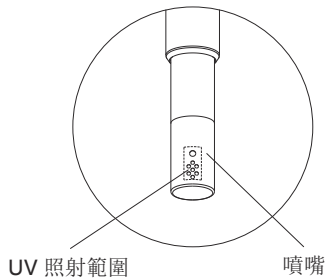

* UV除菌（是指UV燈產生紫外線除菌）：在UV工作週期內通過照射對噴嘴表面進行除細菌。除菌率大於99%（在UV的一個工作週期後於16mm×8mm的照射區域內依據GB/T 23131進行試驗，UV照射區域見示意圖，UV工作週期開啟方式見操作說明。測試機構：中國家用電器檢測所）

遙控器使用指南

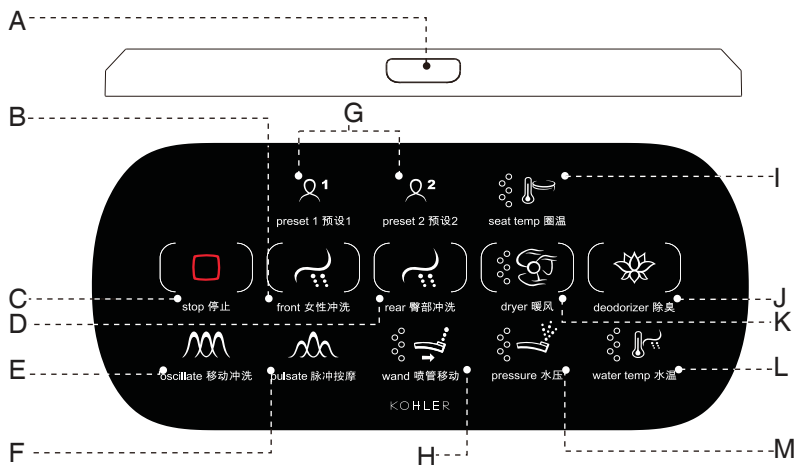

A - 開機鍵

- 按此鍵開機。
- 開機後未與座便蓋連接上第三排圖標閃爍，連接成功後停止閃爍，進入可使用狀態。

B - 女性沖洗鍵

- 落座後，按此鍵進入女性沖洗，5分鐘後停止或按停止鍵立即關閉。

C - 停止鍵

- 短按此鍵可停止女性沖洗、臀部沖洗、暖風和除臭，手動清潔噴管功能。長按此鍵關機。

D - 臀部沖洗鍵

- 落座後，按此鍵進入臀部沖洗，5分鐘後停止或按停止鍵立即關閉。

E - 移動沖洗鍵

- 在開啟女性沖洗或臀部沖洗後，按此鍵進入移動沖洗模式，再按此鍵退出該模式。

F - 脈衝按摩鍵

- 在開啟女性沖洗或臀部沖洗後，按此鍵進入脈衝按摩模式，再按此鍵退出該模式。

G - 預設鍵

- 預設1和預設2功能相同，儲存當前使用參數或調用預先設置的參數。

H - 噴管移動鍵

- 在開啟女性沖洗或臀部沖洗後，按此鍵調節噴管移動位置。
- 離座狀態下，長按此鍵啟動手動清潔噴管功能，再次長按此鍵或按停止鍵停止該功能。

I - 圈溫鍵

- 按此鍵調整圈溫檔位，調至5個藍色點不顯示將關閉圈溫功能。
- 長按圈溫鍵打開節能功能，再次長按關閉該功能。

J - 除臭鍵

- 按此鍵進入除臭功能，按停止鍵立即關閉。

K - 暖風鍵

- 落座後，第一次按此鍵開啟暖風功能，再次重複按此鍵調節暖風檔位，4分鐘後停止或按停止鍵立即關閉。











L - 水溫鍵

- 在開啟女性沖洗或臀部沖洗後，按此鍵調節水溫檔位。

M - 水壓鍵

- 在開啟女性沖洗或臀部沖洗後，按此鍵調節水壓檔位。

預設功能

- 在女性沖洗、臀部沖洗及暖風功能未啟動的情況下，短按  或 ，將當前參數恢復為用戶預設值。各檔位指示燈長亮5秒。
- 長按  或 ，將當前的女性沖洗或臀部沖洗參數 (     ) 進行預設存儲，各檔位指示燈長亮5秒。

低電壓報警

注意：電壓報警後請及時充電。

- 當  鍵閃爍時，表示遙控器內置電池電量將耗盡，需將遙控器放置在基座上充電；
- 當基座窗口中紅燈閃爍，表示基座中電池電量將耗盡。需更換電池。

配對

注意：配對操作只能在離座狀態下進行。

- 座便蓋正常上電，按遙控器頂端開機鍵開機，當      長時間閃爍，即表示該遙控器需要與本體進行配對操作。
- 長按  鍵2秒，當       快閃後開始進行本體端操作
- 同時長按本體側鍵盤的  鍵和  鍵，直到聽到一聲短鳴後放開按鍵。
- 看到遙控器       停止閃速，即配對成功。
- 配對過的遙控器需斷開連接後才能進行配對操作。

遙控器與本機的通訊

當遙控器與本機的通訊斷開後，      圖標將自動閃爍提示，當自動連接上後圖標停止閃爍，恢復進入上一次的使用狀態。

關機功能

任何時候長按  鍵遙控器進入關機狀態。

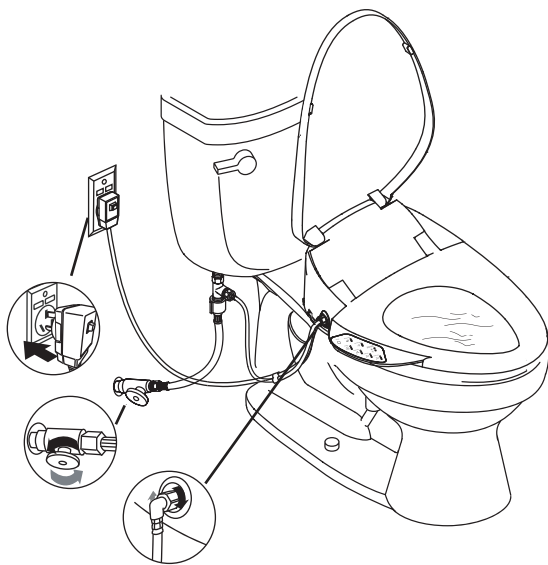

初次使用前準備

- 確認進水閥是否已打開。
- 接上進水軟管，打開止水閥，插上電源。
- 把電源線插上電源插座，座便蓋發出短蜂鳴1次，噴管伸縮1次，側鍵盤上背光燈點亮，夜燈閃爍，直至初始化結束。
- 初始化過程中，可聽到電機轉動聲和流水聲，均屬正常。
- 初次使用時為出廠設置狀態：
 - 女性沖洗：
 - 水溫：中檔
 - 水流強度：中檔
 - 沖洗位置：中檔
 - 臀部沖洗：
 - 水溫：中檔
 - 水流強度：中檔
 - 沖洗位置：中檔
 - 圈溫：中檔
 - 風溫：中檔
 - 夜燈：功能開
 - 節能模式：關閉



功能測試

- 用塑料布包裹著座圈上，防止測試時水從座便器中噴出。
- 座圈設計為落座感應模式。為了激活座圈達到測試的目的，首先面對座便器，然後把手或者一塊濕布放在座圈右邊離前端大約三分之一處（感應區域）。
- 繼續參照“控制面板”和“使用方法”部分來測試座便蓋的不同功能。

維護和清洗

重要注意事項：

⚠ 重要 不要用水直接沖洗座便蓋。

● **測試** - 首先用清洗液在座便蓋不顯眼的地方測試，如果確認清洗液不會對座便蓋外表造成損壞然後再應用於整個表面。

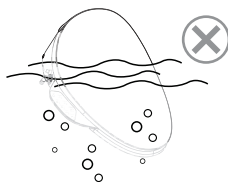

● **不要讓清潔劑浸泡** - 禁止將該產品浸泡在清潔劑中。

● **避免表面粗糙的材料** - 使用柔軟、潮濕的海綿或棉質布，不要用表面粗糙的材料來清洗表面，例如刷子、沖刷墊等。

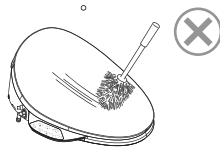

● **擦洗** - 加上清潔劑後，立即用濕布擦洗表面，擦除噴到表面的清潔劑和髒物。

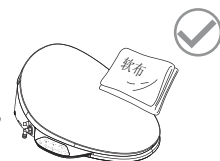

⚠ 注意 長期放置不用時，可能會由於馬桶裡面水分揮發完畢後，下水道的氣體溢出導致塑膠件變黃風險，打開上蓋或往馬桶裡面加水可有效避免該問題。

清洗座圈

● 避免使用含有研磨成分的清潔劑和消毒劑。



維護提示：用洗滌劑和水的混合液體或任何列為可用於座圈清潔的產品清洗座圈，用柔軟濕潤的海綿或者布。用軟毛巾擦乾，在空氣中讓座圈自然乾燥。

● 不允許帶腐蝕的化學品或化妝品（例如指甲油或須後水）和座圈接觸，避免破壞表面。



⚠ 注意 不遵守這些清洗說明可能使科勒的保養無效。

⚠ 注意 清洗程序的成功取決於例如水的硬度和溫度，使用成分的精確數量，清洗規則的改變和被清洗產品的狀態等因素。因為這些因素會有變化，科勒不能保證所提到的規則的有效性。

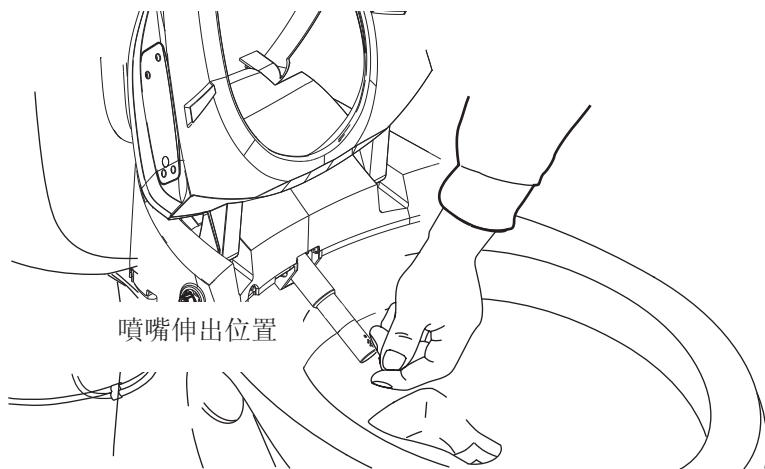

清洗噴嘴

注意：當座便蓋不被使用或啟動的時候，噴嘴才能伸出以便清洗。

- 翻開上蓋和座圈。
- 長按噴管移動鍵2秒以上，待噴管完全伸出後，用軟鬃毛刷清洗噴嘴。
- 噴嘴清洗完畢後，長按噴管移動鍵2秒以上，噴管縮回。或等待噴管自動縮回。

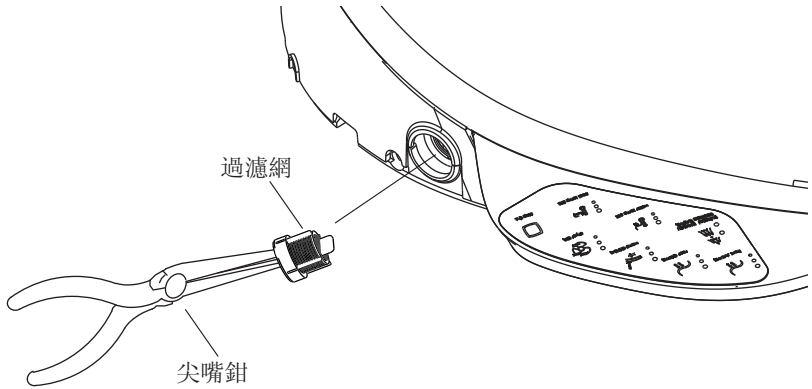

清洗過濾網

重要！產品損壞的危險。小心不要造成接頭損壞。

- 關閉供水閥。
- 卸下座便蓋供水管。
- 用尖嘴鉗小心的將過濾網從產品的進水口移出（見圖示）。
- 用軟鬃毛刷清洗過濾網。
- 重新裝好過濾網。
- 小心對正螺紋，重新裝好座便蓋的供水管。
- 為防洩漏，請檢查所有的連接，並做必要調整。
- 開啟供水閥門。

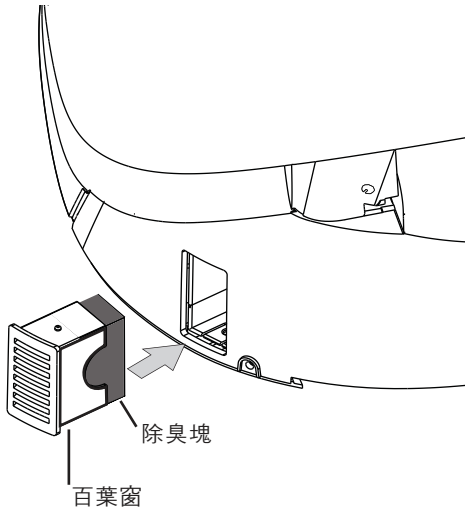

更換除臭塊

重要！產品損壞的危險。 拆卸百葉窗時不能用力太大，否則可能損壞百葉窗。

- 從產品側面將百葉窗取下。
- 用手指夾住除臭塊，向外拉出。
- 重新裝入新的除臭塊。
- 重新裝上百葉窗。
- 安裝新除臭塊前先檢查是否有異物留存在管內，如有需要提起產品前端使異物掉出風管。

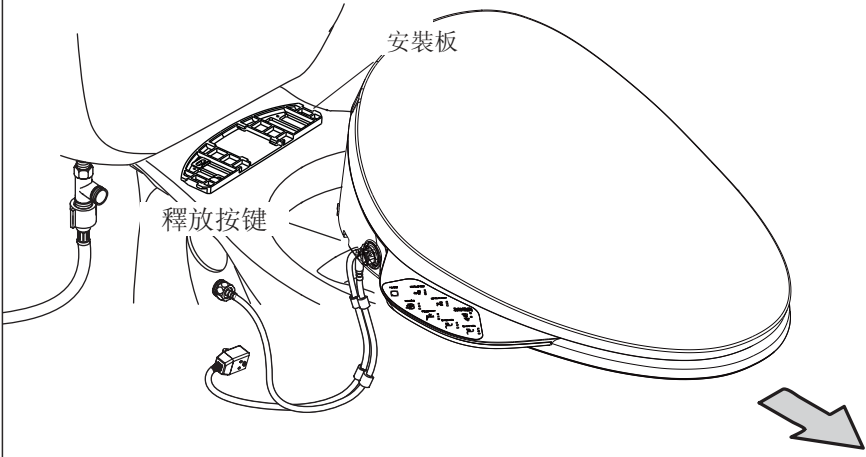

移除座便蓋

- 關閉供水閥。
- 開啟座便器沖洗功能減輕供水管壓力。
- 拔掉座便蓋電源插頭。
- 斷開供水管和三通的連接。
- 按釋放按鈕（見圖示）。
- 向前移動座便蓋，使座便蓋和安裝板分離。

注意：座便蓋可能會有水，是否被排放完全，詳情參見“座便蓋排水”。

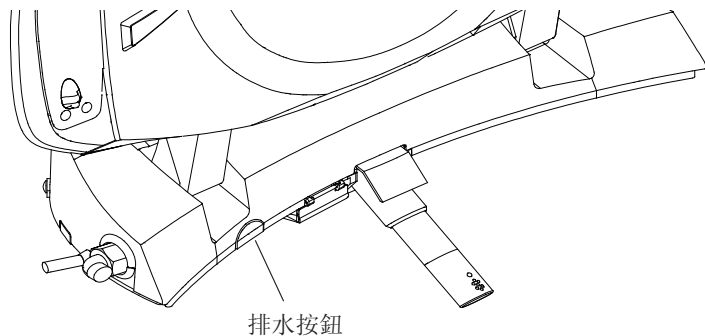

座便蓋排水



警告：產品損壞的危險。當座便蓋長期不使用，或環境溫度有可能降低到冰點以下時，應事先排盡座便蓋管路中的殘留水。

- 切斷供水，拔下插頭。
- 從座便器上拆下座便蓋，參考“移除座便蓋”部分。
- 按壓排水按鈕。
- 從座便蓋中把水排除。

疑難解答

這份疑難解答只提供普通幫助。科勒授權的服務代表能解決相關的電器問題。保養維修服務方面的問題，請聯繫你的經銷商或批發商。

一般功能

現象	可能原因	建議措施
1. 不能操作。	<p>A. 停電。</p> <p>B. 未接上電源線。</p> <p>C. 電源線漏電插頭保護開關未復位。</p> <p>D. 人體未接觸座圈感應區域。</p> <p>E. 熱保護器開啟自動保護。</p> <p>F. 以上措施都不見效。</p>	<p>A. 等到電力恢復。</p> <p>B. 將插頭插在插座上。</p> <p>C. 按下插頭上的複位按鈕。</p> <p>D. 接觸座圈感應區域。</p> <p>E. 將產品在室溫環境下靜置一段時間。</p> <p>F. 聯繫科勒服務代表。</p>

疑難解答 (續)		
2. 座圈鬆動。	A. 螺絲和螺母未擰緊。	A. 依據安裝指導擰緊螺絲和螺母。
3. 噴管不能出水。	A. 座圈未能感應到使用者。 B. 供水閥關閉。 C. 過濾網阻塞。 D. 以上措施都不見效。	A. 調整坐姿。皮膚與座圈之間不能有物體隔離，如褲子等。 B. 關閉電源，排除供水故障，重新通電。 C. 查看“清洗過濾網”部分。 D. 聯繫科勒服務代表。
清潔功能		
現象	可能原因	建議措施
1. 無水流。	A. 供水閥已關。 B. 落座感應器沒有探測到使用者。	A. 打開供水閥。 B. 在“功能測試”部分查看激活座圈信息。
2. 沖洗水壓小。	A. 過濾網阻塞。 B. 供水水壓不足。	A. 查看“清洗過濾網”部分。 B. 提高水壓到產品要求的水壓範圍。
3. 完成清洗前水就停止從噴嘴中噴出。	A. 連續沖洗5分鐘，沖洗功能自動停止。 B. 落座感應器沒有探測到使用者。	A. 如需要，請再次按下沖洗按鍵。 B. 在“功能測試”部分查看激活座圈信息。
4. 沖洗時有水從噴嘴旁邊的孔中流出。	A. 產品內部防止水壓過高的保護。	A. 正常現象。
5. 落座時，有水從噴嘴處流出。	A. 長時間無人使用時，將在使用前自動排放噴管內部的殘留水。	A. 正常現象。
座圈緩降		
現象	可能原因	建議措施
1. 座圈和蓋板的關閉速度在夏季和冬季有所不同。	A. 因室內溫度變化。	A. 正常現象。

疑難解答 (續)

座圈緩降

現象	可能原因	建議措施
1. 遙控器無顯示	A. 電池電量耗盡。 B. 沒有喚醒。	A. 更換基座內電池，並將遙控器放上基座充電。 B. 按遙控器頂部喚醒鍵或座圈上落座。
2. 遙控器無法遙控座便器	A. 電池電量不足。 B. 距離太遠。 C. 座便器未上電。 D. 配對不正確。	A. 更換基座新電池，並將遙控器放上基座充電。 B. 靠近座便器遙控。 C. 給座便器上電。 D. 未配對或配對不成功(見第28頁)。

落座感應器

現象	可能原因	建議措施
1. 不使用時按下清洗按鍵，清洗功能啟用。	A. 落座感應器被物體覆蓋或座位是濕的。	A. 擦拭落座感應器區域的水或異物。
2. 即使坐著，清洗功能也不起作用。	A. 當前的坐姿，落座感應器不能檢測到使用者。	A. 調整坐姿。

暖風功能

現象	可能原因	建議措施
1. 使用過程中暖風風機停止工作。	A. 連續使用烘乾功能4分中，風機自動停止。	A. 再次按暖風按鍵。

除臭功能

現象	可能原因	建議措施
1. 除臭風機不工作。	A. 落座感應器沒有探測到使用者。 B. 誤按下停止鍵。	A. 在“功能測試”部分查看激活座圈信息。 B. 在“使用方法”部分查看激活座圈信息。
2. 除臭效果不好。	A. 除臭塊因使用過久而失效。	A. 更換除臭塊。

其他

現象	可能原因	建議措施
1. 座便蓋鬆動。	A. 固定座便蓋的安裝板的螺絲鬆動。	A. 擰緊安裝板螺絲。

產品中有害物質含量的說明

回收提示

本產品超過使用期限或經過維修無法正常使用後，不應隨意丟棄，請交由有廢棄電器電子產品處理資質的企業處理，正確的處理方法請查閱國家或當地有關廢舊電器電子產品處理的規定。

有害物質統計表

部件名稱	有害物質名稱					
	鉛 (Pb)	汞 (Hg)	鎘 (Cd)	六價鉻 (Cr(VI))	多溴聯苯 (PBB)	多溴二苯醚 (PBDE)
塑料組件	○	○	○	○	○	○
控制類組件	×	○	○	○	○	○
PCBA組件	×	○	○	○	○	○
電機類組件	×	○	○	○	○	○
導線類組件	○	○	○	○	○	○
進水組件	○	○	○	○	○	○
噴管組件	○	○	○	○	○	○
加熱組件	×	○	○	○	○	○
*遙控器組件	×	○	○	○	○	○
*電池	○	○	○	○	○	○
*陶瓷類組件	○	○	○	○	○	○
*水箱組件	○	○	○	○	○	○

○：表示該有害物質在該部件所有均質材料中的含量均在GB/T 26572 現行有效版本規定的限量要求以下。

×：表示有害物質至少在該部件的某壹均質材料中的含量超出GB/T 26572現行有效版本規定的限量要求。

*：表示部分機型含有該部件。

註：本表格提供的信息是基於供應商提供的數據及科勒公司的檢測結果。本產品應用環保設計理念，在當前技術水平下，所有有害物質或元素的使用已經控制到了最低程度，科勒公司會繼續努力通過改善現有技術來減少這些物質的使用。



本產品的“環保使用期限”為10年，科勒公司根據產品設計特性指定該期限。只有在本產品使用說明書所述的正常情況下使用本產品時，“環保使用期限”才有效。

CAUTIONS AND WARNINGS

SAVE THESE INSTRUCTIONS



Warning: Risk of electric shock, fire or personal injury. This product must be installed safely. Connect only to dedicated 220V~, 50 Hz , 10A circuit protected by Ground-Fault Circuit-Interrupters (GFCI's) or Earth-Leakage Circuit-Breakers (ELCB's).



Warning: Risk of electric shock or product damage. Do not immerse the product into water.

Important! Risk of product damage. Do not install at a place where it may be splashed by water.

Important! Risk of product damage. Do not install the product at a place with excessive humidity, where moisture may condense at the surface of the product. Please maintain that the usage environment is under adequate ventilation, so as to prevent damage to electronic components.

Important! Risk of product damage or property loss. Water leakage may happen if the water pipe connector is pulled or pushed with excessive force.

Important! Risk of product damage. The product may be damaged if the nozzle is applied with excessive force.

Important! Risk of product damage. The part of the pipe where water may be frozen should be protected by thermal insulation. Any water left in the product may be frozen during the winter season. Please keep the product in room temperature before reinstallation or usage.

Important! Risk of product damage. The power shall not be connected before the work is finished. Otherwise it may lead to product failure.

Attention: The thermal protector may be out of order during storage or transportation in warm climate which can lead to product failure. Please ensure the product cools to room temperature before reinstallation or usage.

When an electrical product is used, especially when children are near, the following basic safety precautions shall be abided by:

Danger-Reduce risk of electric shock

- Do not place or store this appliance where it can fall or be pulled into a bath or sink.
- Do not place in or drop into water or other liquid.
- Do not reach for a product that has fallen into water. Unplug immediately.

WARNING - To reduce the risk of low grade burns, electric shock, fire or injury to persons:

- Children, elders or those with disabilities from their body, sensitivity or mental disabilities should not use or get close to this product unless under close tutelage. Children are forbidden to use or touch this product. Do not leave children alone in a room with such product.

CAUTIONS AND WARNINGS (cont.)

- For those children and the elderly who are unable to adjust the temperature, they should ask for help to adjust seat temp, water temp and wind temp of toilet cover to proper gears.
- Use this appliance only for its intended purpose as described in the manual. Do not use attachments not recommended by Kohler Co.
- Do not lean on cover when use this appliance to prevent product from damage.
- Never operate this appliance if it has a damaged cord or plug,if it is not working properly,if it has been dropped into water.
- Install this product properly by following the installation procedure.
- This product shall be repaired by professionals only. The warranty will become invalid if you try to repair this product by yourself.
- When install the product in the room, a stop valve shall be installed in a close proximity. For emergency circumstances, the water inlet valve shall be stopped without using any tools; otherwise unexpected failure may cause the loss to the customer.
- Keep power line far from heated surface.
- Do not drop or insert any substance to pipeline or the opening.
- Do not use this product outdoor or in a place where a particle mist spray device is used,neither at a place of provisions.
- The installation should be subject to the instructions before the power is connected.
- Water should not be poured into the power plug.
- Exposed skin should not make contact with heating seat for too long a time to prevent low temperature burning.
- UV sterilization devices should be installed and maintained by qualified servicemen.
- In case the power line is damaged; to avoid danger, product should be replaced by the manufacturer or the professionals from its maintenance department or similar departments, to avoid the occurrence of danger.
- Please use the water supply hose accompanying with new machine. The old hose assembly shall not be used again.
- When customer cut power supply off, if reactivation of power supply is required, please wait until the end of “beep.....” indication, and then turn on power supply again.

Specifications

Water pressure		Min water pressure 0.07Mpa (dynamic pressure) Max water pressure 0.74Mpa	
Rated voltage		220V~, 50Hz	
Power cord length		About 1.5m	
Rated power*		1070W	
Max instantaneous power		About 1600W	
Product outline dimension		About 521mm x 435mm x 157mm	
Weight of product		About 3.0kg	
Inlet water temp		1-35°C	
Operation Environment		1-40°C	
Cleaning	Rear wash		YES, adjustable dial
	Front wash		YES, adjustable dial
	Water flow (water pressure 0.2Mpa)		Max rear wash shall be no less than 500mL/min
	Cleaning water temp		OFF, adjustable 5 dials (ambient temp, about 31-39°C)
	Spray time (the longest)		About 300s
	Nozzle adjustment		5 Positions
	Pulsate cleaning		On/Off
	Oscillating cleaning		On/Off
	Safety devices	Overheating prevention	Thermal fuse
Back-flow prevention		Check valve	
Comfort	Heated Seat	Temperature adjustments	OFF, adjustable 5 dials (ambient temp, about 31-39°C)
		Safety devices	Thermal fuse
	Cover		Slow close
	Seat		Slow close
	Dryer	Temperature adjustment	OFF, adjustable 5 dials (ambient temp, about 38-52°C)*
		Safety devices	Thermal fuse
Sanitary	Self-cleaning nozzle		Yes
	Quick-release body		Push release button
	Antibacterial material		Seat and Cover
	UV sanitize		Yes
Other	Other safety devices		Circuit-Breakers
	Control panel		Located on side panel
	Seat sensing		Located inside the seat
	Night light		Yes
	Remote control		Yes

* Power value testing condition: dynamic pressure 0.2Mpa, inlet water temp 15°C.

* Measured 50mm around dryer outlet.

Thank You For Choosing Kohler Company

Thank you for choosing a Kohler product. Kohler craftsmanship offers you a rare combination of proven performance and graceful sophistication that will satisfy you for years to come. The dependability and beauty of your Kohler product will surpass your highest expectations. We are very proud of our products here at Kohler and we know you will be too.

Please take a few minutes to study this Homeowners Guide. Pay special attention to the care and cleaning instructions.

All information in this manual is based upon the latest product information available at the time of publication. At Kohler, we constantly strive to improve the quality of our products. We reserve the right to make changes in product characteristics, packaging or availability at any time without notice.

Keypad and Panel Diagram

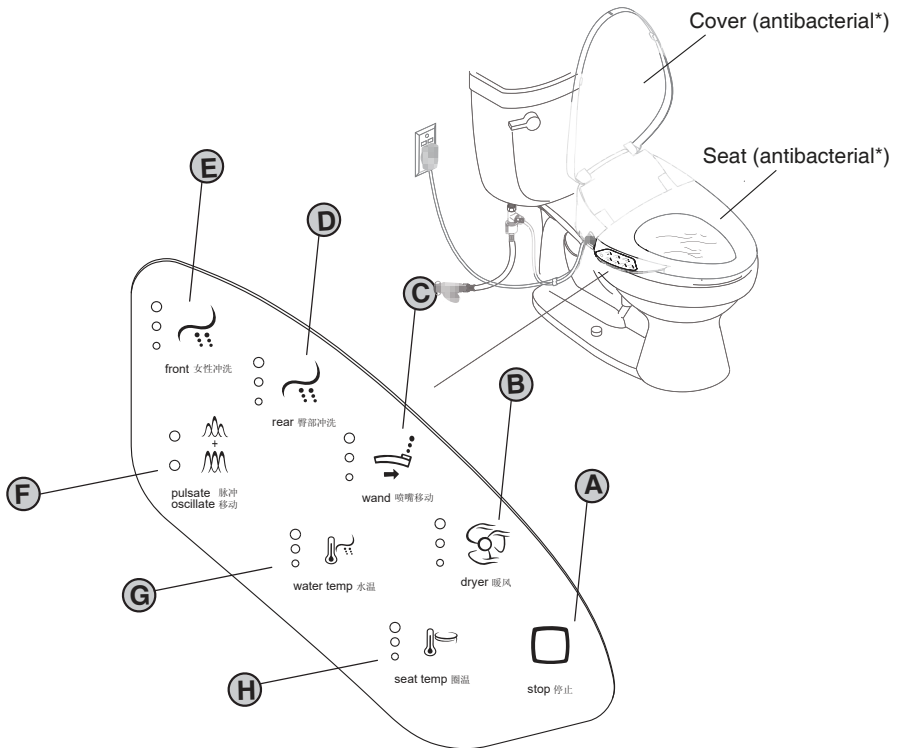

* Antibacterial: the seat and cover contains long term inorganic anti-bacteria material which will inhibit bacteria growth on surface, this does not represent the mildew and other incidental effects. The antibacterial rate is more than 90%. (Perform test in accordance with GB21551.2-2010 requirements. Testing lab: China household electrical appliances testing institute; electromechanical products testing technology center of Shanghai Entry-Exit inspection and quarantine bureau.)

Operation

□ A - Stop

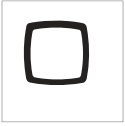

When flushing or heater is activated, the flushing or heater features can be halted by pressing the STOP button. When the user is seated, the deodorizer feature is activated automatically. Only when deodorizer feature is activated can it be deactivated by pressing the STOP button. After the deodorizer feature is deactivated, it will no longer be activated before being reactivated.

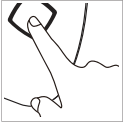

Press and hold the STOP button for two seconds, the night light will be turned on or off. When it is turned off (with a long tone), the night light is deactivated; while it is turned on (with a short tone), the night light will be controlled automatically by the environment light (if the environment is dark, the light will be turned on, otherwise it will be turned off).

□ B - dryer



When being seated, the heater feature will be activated by pressing the HEATER button. If the wash feature is activated, it will be halted immediately.

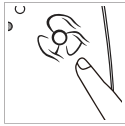

The indicator will display the current heater temperature, and the temperature of warm air can be changed first from low to high and then from high to low, stage by stage cyclically by pressing the HEATER button continuously. This feature will stop automatically after running continuously for 4 minute.

□ C - Bidet Wand Position



In the flush state, the bidet wand can be controlled by pressing the BIDET WAND button, and the distance of bidet wand can be changed first from short to long and then from long to short cyclically by continuously pressing the BIDET WAND button.

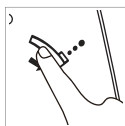

In the case when nobody is seated, press and hold the BIDET WAND button for over 2 seconds, the bidet wand will extend. Press and hold the BIDET WAND button for over 2 seconds again, the bidet wand will retract. If there is no action on the button for 2 minute, the bidet wand will retract automatically.

□ D - Rear



Press REAR WASH button to activate rear wash and the current flushing intensity will be shown.

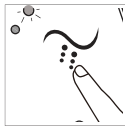

In the rear wash state, the flushing intensity can be changed first from low to high and then from high to low, stage by stage cyclically by continuously pressing the REAR WASH button. It will stop automatically after 5 minutes of continuous flushing.

□ E - Front



Press FRONT WASH button to activate front wash (female exclusive use) and the current flushing intensity will be shown. In the front wash state, the flushing intensity can be changed first from low to high and then from high to low stage by stage cyclically by continuously pressing the FRONT WASH button. It will stop automatically after 300 seconds of continuous flushing.

□ F - Pulsate+Oscillate

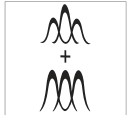

In the flush state, press this button to activate pulsating flush.

The feature will be changed cyclically from pulsate, oscillate, pulsate/oscillate, pulsate/oscillate off (return to front or rear flush), and the corresponding small lamp will be lit. If the pulsate/oscillate flush is

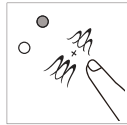

turned off (return to front or rear flush) the indicator light will not light.

The Bidet is equipped with Wide Oscillate function. If you would like to use Wide Oscillate function, please hold pulsate/oscillate key about 2s to activate rear wash and pulsate flush.

□ G - Water temperature



The temperature of flushing water can be changed first from low to high and then from high to low, stage by stage, and back to off again, cyclically by pressing the WATER TEMPERATURE button. The indicators will be lit up to show the parameter of corresponding water temperature. If it is turned off, the indicator will not light.

□ H - Seat temperature



The temperature of the ring can be changed first from low to high and then from high to low stage by stage, and back to off again, cyclically by pressing the RING TEMPERATURE button. The indicators will be lit up to show the parameter of corresponding ring temperature. If it is turned off, the indicator will not light.

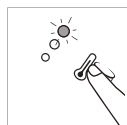

Press and hold the RING TEMPERATURE button for 2 seconds, the energy-saving feature will be turned on (with a short tone) or turn off (with a long tone). The ring temperature light flashing indicates that the energy-saving feature is turned on; while the ring temperature light stop flashing indicates that the energy-saving feature is turned off, or while being seated, the cistern and seat heaters will be turned off.

One week after the activation, the ring performs an automatic detection in user's habitual routine. Starting from the second week, the ring automatically gets itself into Power Save mode when it is less used, depending on the detected user routine of the first week.

During the third week, the ring bases its judgment on the data collected during the previous week to decide when it enters into Power Save mode. It works the same for the following weeks.

□ I - Installation instructions

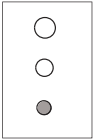

Low
small
indicator
lights up

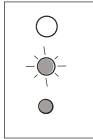

Low-mid
small indicator
lights up and
medium
indicator flashes

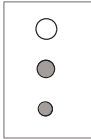

Mid
small and
medium indica-
tors light up
simultaneously

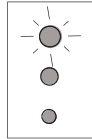

Mid-high
small and
medium indica-
tors light up; large
indicator flashes

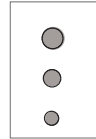

High
small, medium
and large
indicators light up
simultaneously

□ J - Sanitize

Auto UV sterilization function will be activated and start sterilizing nozzle when unseated for a long time. The process shall be 45min. No sterilization function shall be activated after this process in another 24hrs.

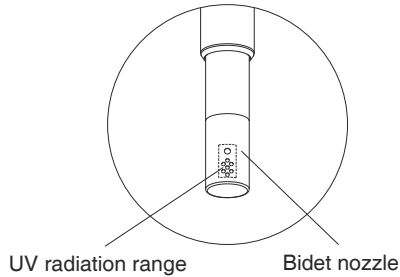

* UV sterilization (refers to the ultraviolet sterilization generated by UV lamp): During UV working cycle, the bacteria on nozzle surface will be eliminated by irradiation. The antibacterial rate is more than 99%. (Measured after one UV working cycle, it was measured within 16mm×8mm irradiation area. Perform test in accordance with GB/T 23131 requirements, UV radiation zone was shown in the diagram, UV working cycle activation mode refers to users guide. Testing lab: China household electrical appliances testing institute.)

Remote Control User Guide

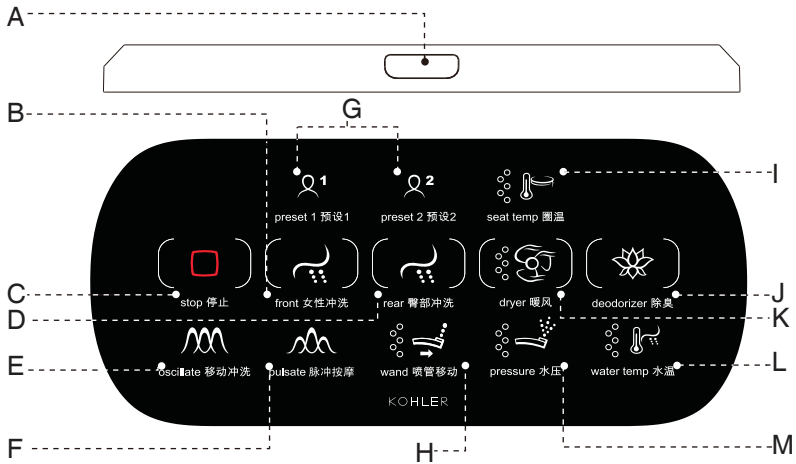

A - "Power" icon

- Click this button to switch on.
- The icons on the third row flash when the remote control is not properly matched with the seat. The flashing stops when the seat is available for service.

B - "Front" wash icon

- Press this icon to start front wash function, which will stop after 5 minutes or when the "Stop" icon is pressed.

C - "Stop" icon

- Short press this icon to stop front wash, rear wash, dryer deodorization and manual cleaning nozzle function. Long press this icon to turn off.

D - "Rear" wash icon

- Press this icon to start rear wash function, which will stop after 5 minutes or when the "Stop" icon is pressed.

E - "Oscillate" icon

- Press this icon to start oscillate spray function when front / rear wash is on. Press the icon again to stop this function.

F - "Pulsate" icon

- Press this icon to start pulsate spray function when front / rear wash is on. Press the icon again to stop this function.

G - "Preset" icons

- Save or restore previous saved settings. Users are allowed to save 2 settings in total.

H - "Wand" icon

- Press this icon to adjust wand's position when front / rear wash is on.
- In the case when nobody is seated, Long press this icon to start manual nozzle cleaning function, and long press this button again and press "Stop" icon to stop the function.

I - "Seat Temp." icon

- Press this icon to adjust the seat temperature among the 5 gears available or turn off the seat warming function.
- Long press the icon to enter / exit energy-saving mode.

J - "Deodorizer" icon

- Press this icon to start deodorizer function. To stop the function, press the "Stop" icon.

K - “Dryer” icon

- When being seated, press this icon to start or adjust dryer function, which will stop after 4 minutes or when the “Stop” icon is pressed.





L - “Water Temp.” icon

- Press this icon to adjust water temperature when front / rear wash is on.

M - “Pressure” icon

- Press this icon to adjust water spray intensity when front / rear wash is on.

The Preset Function

- In front, rear and dryer function is not enabled, press  or  to restore to previous saved settings. Each gear's indicator light lasts for 5 seconds.
- Long press  or  to save the current settings. Each gear's indicator light lasts for 5 seconds.







Low Voltage Alarm

Note: Please charge immediately when the low voltage alarm is on.

-  flashes when the battery is low. When that happens, place the remote control back onto the charging port to charge.
- The red light on the charging port flashes when its own battery is low. When that happens, replace the batteries in the port.

Matching

Note: The matching operation can only be done under unseated condition.

- If the seat cover is normally powered, press the power button at the top of the remote control to start up.  flash for a long time when the remote control is not properly connected to the corresponding seat.
- Long press , until  flash quickly, and then start the operation.
- At the same time, long press  and  on the side panel until hearing a short beep.
- When  on the remote control stop flashing, the remote control and the seat are successfully matched
- Remote control which has been matched needs to be disconnected before another matching operation.

Connections Between the Remote Control and the Seat

 flash when the remote is disconnected from the seat. If the devices are reconnected, the icons will stop flashing and resume previous state.

Initialize each word

Long press the "Stop" icon to force shut down the device.

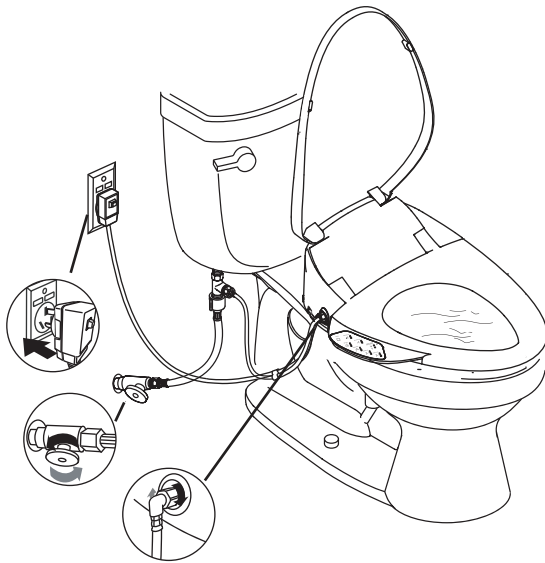

Preparation before the First Use

- Ensure if water inlet valve is OPEN.
- Connect the inlet hose; open the water stop valve and connect the power.
- Toilet makes one short beep once it is plugged in. The nozzle stretches out and draws back once. Backlight on the side keyboard lights up and the night light flashes. All the actions last until the initialization process completes.
- Wait for the host to finish self-checking. During that time, it is normal to hear rotating sound of the motor and bicker. Self-checking is completed when the light flashes.
- When the unit is used for the first time, the following has been preset.
 - Front Wash:
 - Water Temperature: mid
 - Water Pressure: mid
 - Position: mid
 - Seat temperature: mid
 - Dryer temperature: mid
 - Night light: function on
 - Power save: off
- Rear Wash:
 - Water Temperature: mid
 - Water Pressure: mid
 - Position: mid



Test the Functions

- Wrap the seat with plastic wrap to prevent water from spraying from the toilet during testing.
- The seat is designed not to function without an occupant. To activate the seat controls for testing purposes, when facing the toilet, place your hand or a damp wash cloth on the right side of the seat approximately 1/3 from the front of the seat (sensor area).
- Proceed to the “Keypad and Panel Diagram” and “Operation” Sections to test the various seat functions.

Care and Cleaning

For best results, keep the following in mind when caring for your Kohler product:

⚠ IMPORTANT! Do not immerse product in water.

- **Test First** - Always test your cleaning solution on an inconspicuous area before applying it to the entire surface.
- **Do Not Let Cleaners Soak** - Do not allow cleaners to sit or soak on the product.
- **Avoid Abrasive Materials** - Use a soft, dampened sponge or cloth. Never use an abrasive material such as a brush or scouring pad to clean surfaces.
- **Wipe Clean** - Wipe surfaces clean with a damp cloth immediately after applying cleaners. Wipe away and dry any overspray that lands on nearby surfaces.

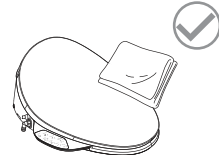
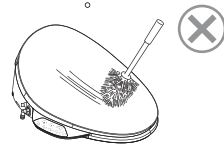
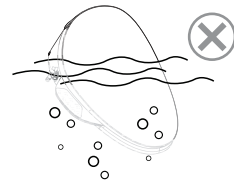

⚠ NOTICE: Open cover or add water inside the toilet might avoid the plastic parts yellowing problem caused by backflow air from discharge pipe after residual toilet water evaporated during long-term idle status.

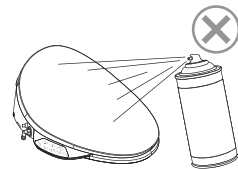

Cleaning Your Seat

- Avoid abrasive cleaners, detergents, disinfectants or cleaning products in aerosol cans.

Care Tip: Clean the seat with a mixture of dishwashing liquid and water, or any of the products listed for toilet seats, using a damp soft sponge or cloth. Dry with a soft towel and let the seat air dry.

- Do not allow abrasive chemicals and cosmetics (such as fingernail polish and aftershave) to come in contact with the toilet seat, as they can damage the finish.



⚠ NOTICE: Failure to comply with these cleaning instructions may void Kohler's warranty obligations.

⚠ NOTE: Success with cleaners and procedures is dependent upon such factors as the hardness and temperature of the water, using exact quantities of ingredients, changes in cleaning formulas, and the condition of the product being cleaned. Since there are variations within these factors, Kohler cannot guarantee the effectiveness of the formulas mentioned.

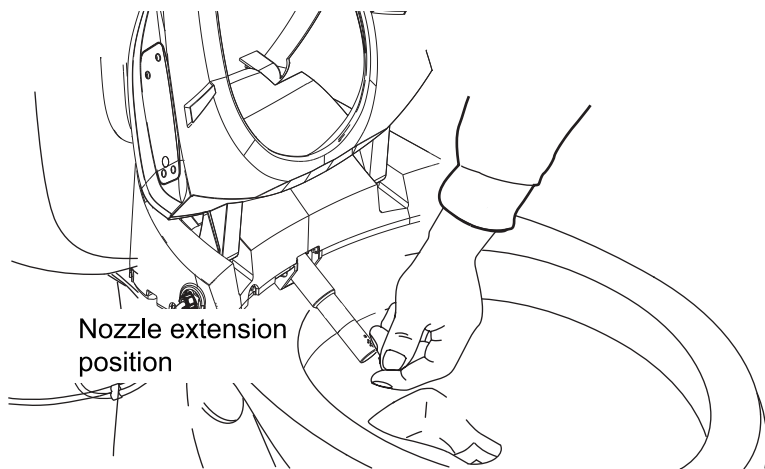

Clean the Nozzle

NOTE: The Nozzle can only be extended for cleaning when the seat is not activated or occupied.

- Open the lid and ring.
- Press and hold the BIDET WAND button for over 2 seconds, clean the bidet wand with a soft mane brush until the bidet wand fully extend.
- After having the bidet wand cleaned, press and hold the BIDET WAND button for over 2 seconds, the bidet wand will retract. Otherwise, the bidet wand will automatically retract after a while.

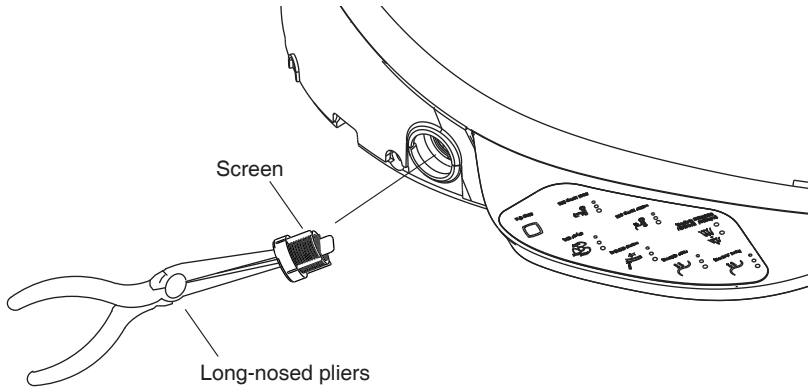

Clean the Screen

IMPORTANT! Risk of product damage. Use care not to crossthread the connection.

- Turn off the water supply at the supply stop.
- Remove seat inlet pipe.
- Using a long-nosed pliers carefully remove the screen from the seat inlet (see illustration).
- Clean the screen with a soft-bristled brush.
- Reinstall the screen.
- Take care to face right in position to the thread. Reconnect the water supply hose to the seat.
- Check all connections for leaks and make any adjustments as needed.
- Turn on the water supply.

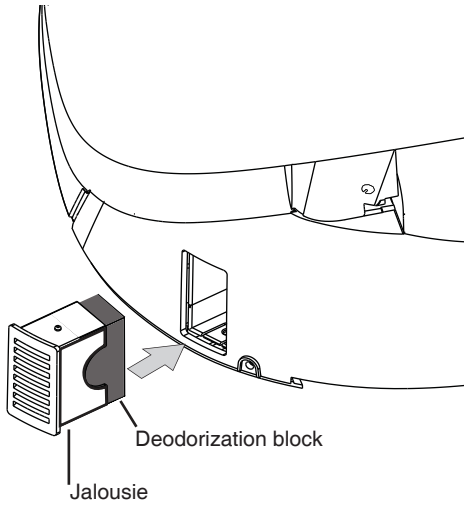

Changing Deodorization Block

IMPORTANT! Risk of product damage. Do not apply excessive force to the louver while disassembly. Otherwise, it may be damaged.

- Unload the jalousie.
- Pull out the original deodorization block.
- Replace with a new one.
- Load the jalousie.
- Make sure no impurities in the deodorization assembly before renewing the deodorization block.

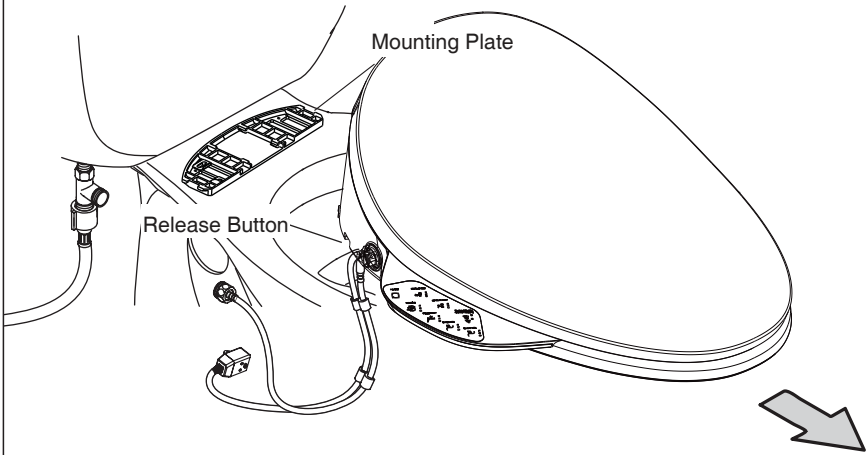

Remove the Seat

- Turn off the water supply at the supply stop.
- Turn on flush function to relieve any pressure from the water supply hose.
- Unplug the seat from the electrical outlet.
- Disconnect the water supply hose from the T-valve.
- Press the release button(see illustration).
- Slide the seat forward to disengage the seat front the mounting plate.

NOTE: The seat will contain water until drained. Refer to the “Drain the water from the seat” section.

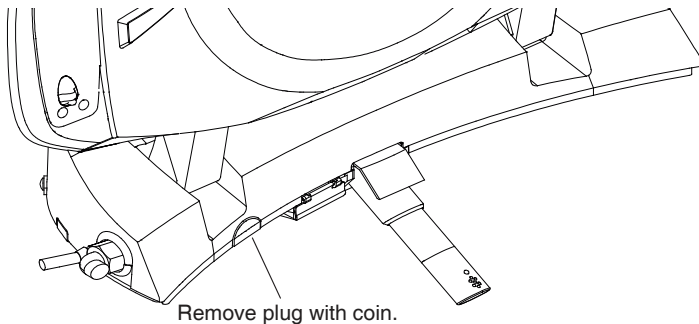

Drain the Water from the Seat



CAUTION! Risk of product damage. When the seat is not used for a long time or environmental temperature may have dropped to below freezing, the water should be drained from the seat.

- Turn off the water supply and unplug the unit.
- Remove the seat from the toilet. Refer to the “Remove the Seat” section.
- Drain the water from the seat.
- Reinstall the drain plug.

Troubleshooting

This troubleshooting guide is for general aid only. A Kohler Authorized Service Representative or qualified electrician should correct all electrical problems. For warranty service, contact your dealer or wholesale distributor.

General Functions

Symptoms	Probable Causes	Recommended Action
1. Functions are not working	<p>A. Power failure occurred.</p> <p>B. The power cord is disconnected</p> <p>C. Power cord suffers electricity leakage. Connector plug is not reset.</p> <p>D. You have not touched the seat sensing area.</p> <p>E. Thermal protector to open automatically to protect.</p> <p>F. None of the above actions correct the symptom.</p>	<p>A. Wait until the power is restored.</p> <p>B. Insert the power cord into an electrical outlet.</p> <p>C. Press the “Reset” icon on the plug.</p> <p>D. You have to sit inside the seat sensing area.</p> <p>E. Allow the seat to cool to room temperature.</p> <p>F. Contact a KOHLER Service Representative.</p>

Troubleshooting(cont.)

2. Seat is loose	A. Screws and nuts are loose.	A. Tighten the screws and nuts according to the installation guide
3. No water comes out of the nozzle	A. Seat does not detect user. B. Water supply stop closed. C. Water supply screen plugged. D. None of the above actions correct the symptom.	A. Sit on the seat. B. Power off and solve the problem, power on. C. Clean the screen according to the installation guide. D. Contact a KOHLER Service Representative.

Cleansing Functions

Symptoms	Probable Causes	Recommended Action
1. No water flow	A. The water supply stop is closed. B. The seat sensor is not detecting the user.	A. Open the water supply stop. B. See activating the seat information in the "Test the Functions" section.
2. The water pressure is low	A. The screen is clogged. B. Low supply pressure.	A. See the "Clean the Screen" section. B. Increase the pressure.
3. Water stops flowing from the spray wand before I am finished cleaning	A. One minute after pressing one of the spray icons, washing automatically stops. B. The seat sensor is not detecting the user.	A. Press the "Rear" or "Front" icon again. B. See activating the seat information in the "Test the Functions" section.
4. Water keeps on dripping from nozzle side holes	A. This is to prevent the unit inside part being over pressured.	A. None
5. When seated, water flows out from the nozzle.	A. Residue water in the nozzle will be automatically discharged before use if it is not used for extended time.	A. None.

Slow Close Cover

Symptoms	Probable Causes	Recommended Action
1. The speed of the seat and cover closure varies in summer and winter.	A. Due to change in room temperature.	A. None.

Remote Control

Symptoms	Probable Causes	Recommended Action
1. The remote control is not display	A. The battery has been used up	A. Change the batteries in dock, and proper hang remote to dock for battery charging.

Troubleshooting(cont.)		
	B. No wake-up.	B. Press wake-up button or sitting on bidet seat to wake remote up.
2. The remote control does not work	A. Low battery. B. Long distance from remote to bidet seat. C. No power supply of bidet seat. D. No pairing of remote and bidet seat.	A. Change the batteries in dock, and proper hang remote to dock for battery charging. B. Shorten distance from remote to bidet seat. C. Power the bidet seat. D. Re-pairing (see page 48).

Seat Sensor

Symptoms	Probable Causes	Recommended Action
1. Wash, Deodorizer, or Air functions operate when you press the icon while seat is not occupied.	A. The seat sensor is covered by an object or the seat is wet.	A. Remove any water or object from the seat sensor area.
2. Even though the seat is occupied, the spray function does not work.	A. The seat sensor may not be able to detect you depending on the way you are sitting.	A. Change your sitting position.

Air (Blower) Functions

Symptoms	Probable Causes	Recommended Action
1. The hot blower stops during use.	A. Four minutes after pressing the "Air Speed" icon, blower automatically stops.	A. Press the "AIR TEMP" button again.

Deodorizer Functions

Symptoms	Probable Causes	Recommended Action
1. The deodorizing blower feature doesn't work.	A. The seat sensor is not detecting the user. B. Press "STOP"	A. See activating the seat information in the "Test the Functions" section. B. See activating the seat information in the "Operation" section.
2. Odor is not removed.	A. Deodorization block is empty.	A. Renew deodorization block.

Other

Symptoms	Probable Causes	Recommended Action
1. The seat moves both up and down and right and left.	A. The bolts for the mounting plate that secure the main unit are loose.	A. Tighten the bolts of the mounting plate.

Description of Content of Hazardous Substances in Product

Reclaim Indication

When the product exceeds service life or is unable to use after repair, do not throw the product away in the normal trash. Please dispose the waste electronic parts through a qualified reclamation enterprise. Make sure the product is handled properly. Disposing of product must be done in accordance with the local or national government law.

Statistics of Contents of Toxic or Hazardous Substances or Elements

Part name	Toxic or Hazardous Substance or Elements					
	Lead (Pb)	Mercury (Hg)	Cadmium (Cd)	Hexavalent Chromium (Cr(VI))	Polybrominated biphenyls (PBB)	Polybrominated Diphenyl Ethers (PBDE)
Plastic Assy.	○	○	○	○	○	○
Control Assy.	×	○	○	○	○	○
PCBA Assy.	×	○	○	○	○	○
Motor Assy.	×	○	○	○	○	○
Wire Harness Assy.	○	○	○	○	○	○
Water Inlet Assy.	○	○	○	○	○	○
Wand Assy.	○	○	○	○	○	○
Heater Assy.	×	○	○	○	○	○
* Remote Assy.	×	○	○	○	○	○
* Battery	○	○	○	○	○	○
* Ceramic Assy.	○	○	○	○	○	○
* Water Tank Assy.	○	○	○	○	○	○

○ : Indicates that the substance in the material composition is below the high limits of the current requirements in GB/T 26572.

× : Indicates that at least one of the homogeneous substance in the material composition is below the high limits of the current requirements in GB/T 26572.

* : Indicate only partial product series contains this substance.

Note: the information provided is based on the supplier data and Kohler inspection results. The product is designed not to hurt the environment. Under current technology, all hazardous materials have been used in the smallest amounts possible. Kohler will strive to reduce the use of these hazardous materials used in this product.



The product “service life for environment protection” is 10 years; Kohler Company will specify product service life based on product characteristics. The product “service life for environment protection” is only effective when the product is used as described in the product specification.

중요 안전 정보

아래 설명서를 보관하십시오



경고: 감전, 화재나 인성 상해의 위험. 전용의 220V~, 50 Hz, 10A 접지 고장 회로 차단기나 접지 누전 보호기의 전로에만 연결할 수 있다.



경고: 감전 혹은 제품파손 위험. 제품을 물에 넣지 마십시오.

중요! 제품 파손 위험. 물이 될수 있는 곳에 설치하지 마십시오.

중요! 제품 파손 위험. 제품을 습한 곳에 설치하지 마십시오. 습기가 제품 표면에 응결될 수 있습니다. 통풍을 시종일 관하게 유지하여 전자 소자의 파손을 방지해야 합니다.

중요! 제품 파손 혹은 재산 손실 위험. 호스 이음쇠를 무리하게 밀거나 당기면 누수가 발생할 수 있습니다.

중요! 제품 파손 위험. 노즐에 무리한 힘을 가하지 말아야 합니다. 제품이 파손될 수 있습니다.

중요! 제품 파손 위험물이 호스 안에서 얼수 있는 부분에 대해 보온조치를 취해야 합니다. 제품 속에 잔류된 물은 겨울

에 얼 수 있습니다. 재설치 혹은 사용 전에 제품을 실온으로 가열해야 합니다.

중요! 제품 파손 위험. 설치 완료전에 전원을 연결하지 말아야 합니다. 제품 고장을 초래할 수 있습니다.

주의: 날씨가 따뜻할 때, 열보호기가 저장 혹은 운송 중에 고장이 생겨 제품이 작동되지 않을 수 있습니다. 재설치 혹은

은 사용 전에 제품을 실온으로 냉각해야 합니다.

전기제품 사용 시, 어린이가 현장에 있으면, 기본 안전조치를 준수해야 하며 이는 다음과 같은 내용을 포함한다:

위험- 감전 위험을 감소 :

□ 제품이 떨어질 수 있거나, 옥조 혹은 수조에 빠질 수 있는 곳에 놓지 마십시오.

□ 물 혹은 기타 액체 속에 놓거나 떨어지게 하지 하십시오.

□ 제품이 물속에 떨어지면 손으로 접촉하지 말고, 즉시 전원 플러그를 뽑아야 합니다.

경고-저온 화상, 감전, 화재 혹은 신체 상해를 방지

중요한 안전경고사항 (계속)

□ 아동, 노인, 장애인 및 심체, 감지, 능력, 지력이 결함 있거나 경험과 시도가 결함한 사람들이 이 제품을 사용하거나 접촉할 때 근거리의 감호는 필수적이다. 아동이 제품에 대한 사용하거나 접촉하면 원칙적으로 안된다. 아동에게 스스로 이 제품 설치가 있는 방에 있지 마세요. 아동이 기구를 놀면 안된다.

□ 스스로 온도를 설정할 수 없는 어린이와 노인은 비데의 시트 온도, 물 온도 및 바람 온도를 적절하게 설정해 주어야 합니다. 매뉴얼의 설명에 따라 본 제품을 사용해야 하며, 콜러사가 추천하지 않은 부품을 사용하지 말아야 합니다.

□하기 상황에서 본 제품을 사용하지 말아야 한다: 전원 케이블, 플러그 혹은 제품이 파손된 경우, 제품이 정상 작동되지 않는 경우, 제품이 물에 떨어진 경우

□설치 설명에 따라 정확하게 본 제품을 설치해야 합니다.

□제품 전문가에 의해서만 본 제품을 수리할 수 있습니다. 임의로 본 제품을 수리하는 하는 것을 금지합니다. 위반 시, 품질보증을 받으실 수 없습니다.

□전원 케이블은 가열표면에서 멀리해야 합니다.

□하기 상황에서 본 제품을 사용하지 말아야 한다: 전원 케이블, 플러그 혹은 제품이 파손된 경우, 제품이 정상 작동되지 않는 경우, 제품이 물에 떨어진 경우

□설치 설명에 따라 정확하게 본 제품을 설치해야 합니다.

□제품 전문가에 의해서만 본 제품을 수리할 수 있습니다. 임의로 본 제품을 수리하는 하는 것을 금지합니다. 위반 시, 품질보증을 받으실 수 없습니다.

□본 제품을 설치한 방, 가까운 위치에 벨브를 설치해야만 급한 상황 시 다른 도구의 도움 없이 본 제품의 수로를 차단할 수 있다. 그렇지 않을 시, 뜻밖의 사고가 사용자에게 손실을 줄 수 있다.

□전원 케이블은 가열표면에서 멀리해야 합니다.

□입의 물품을 관로 혹은 흡에 떨어뜨리거나, 삽입하지 말아야 합니다.

□실외 혹은 미립분무설비를 사용하는 곳에서 본 제품을 사용하지 말아야 합니다. 곡물을보관하는곳에 서도본 제품을 사용하지 말아야 합니다.

□전원 연결전에 반드시 매뉴얼의 요구에 따라 접지를 해야 합니다.

□물이 전원 플러그에 튀기는 것을 방지해야 합니다.

□장시간 피부를 가열 시트에 노출하지 말아야 합니다. 저온 화상의 위험이 있습니다.

□전원 차단후 반드시 “띠,띠...” 경고음이 끝난 후 다시 전원을 연결해야 합니다.

□전원 케이블이 파손된 경우, 위험을 방지하기 위해, 반드시 제조업체, 수리부서 혹은 유사 부서와의 전문가에 의해 교체해야 합니다.

□반드시 기구와 함께 있는 새로운 가요관 부품을 사용해야 한다.헌 가요관이 충족하게 사용하면 안된다.

□사용자는 전원을 끊어서 만약에 다시 전원 연결이 필요하면 “띠,띠...” 제시 음성 소리가 끝나서 다시 전원을 연결하세요.

사양			
급수 압	최소 급수 압력 0.07Mpa (동압) 최대 급수 압력 0.74Mpa		
정격전압	220V~, 50Hz		
전원선 길이	약 1.5m		
정격 전력*	1070W		
최대 가열 전력	약 1600W		
제품외형사이즈	약 521mm x 435mm x 157mm		
제품 중량	약 3.0kg		
물타기 온도	1-35°C		
사용환경 온도	1-40°C		
청결	영덩이 청결	있음, 단계조절가능	
	여성용 청결	있음, 단계조절가능	
	출수유량(수압0.2Mpa일 때)	세정 제일 강한 단계 ≥500mL/min	
	세정 온도 조절	OFF, 5단계 조절가능 (실온, 약31-39°C)	
	세정시간(최대)	약 300s	
	노즐위치조절	5단계 조절	
	마사지 세정	On/Off	
	무브세정	On/Off	
안전장치	수온과열보호	온도 휴즈	
	역류방지	체크밸브	
편안함	시트보온	온도조절	OFF, 5단계 조절가능 (실온, 약31-39°C)
		안전설비	온도 휴즈
	커버	소프트 개폐	
	시트	소프트 개폐	
	온풍 건조	온도조절	OFF, 5단계 조절가능 (실온, 약38-52°C)*
안전장치		온도 휴즈	
위생	자동 노즐 세정	있음	
	원터치 개폐	석방키 추진	
	항균 재질	시트, 커버	
	UV살균	있음	
기타기능	기타 안전장치	누전 보호기	
	조작부	변좌측면에 위치	
	착좌센서	변좌내면에 위치	
	야간 램프	있음	
	리모컨	있음	
* 출력치 테스트 조건 : 동압0.2Mpa, 급수온도15°C.			
* 난풍 통풍구50mm 근처 측정.			

Kohler Company 제품을 구입해 주셔서 감사합니다.

Kohler의 Bold Look을 선택해 주셔서 감사드립니다. Kohler는 앞으로 오랫동안 사용자에게 만족할 만한 성능과 우아한 세련됨을 제공해 드릴 것입니다. Kohler 제품의 성능과 신뢰도는 사용자의 기대치를 만족 시켜 줄 것입니다. Kohler는 제품에 대한 자부심을 가지고 사용자에게 다가가겠습니다.

약간의 시간을 투자해서 이 사용자 안내서를 숙지해 주시기 바랍니다. 특히 관리와 청결에 관한 부분에 대해 주의를 기울여 주시기 바랍니다.

본 설명서에 있는 모든 정보는 발행 시에 이용 가능한 최신 제품 정보를 기본으로 합니다. Kohler에서 제품의 질을 향상시키도록 끊임없이 노력하고 있습니다. 당사는 사전에 알리지 않고 언제든지 제품 특징, 포장, 이용에 관한 변경 권한을 가지고 있습니다.

조작부

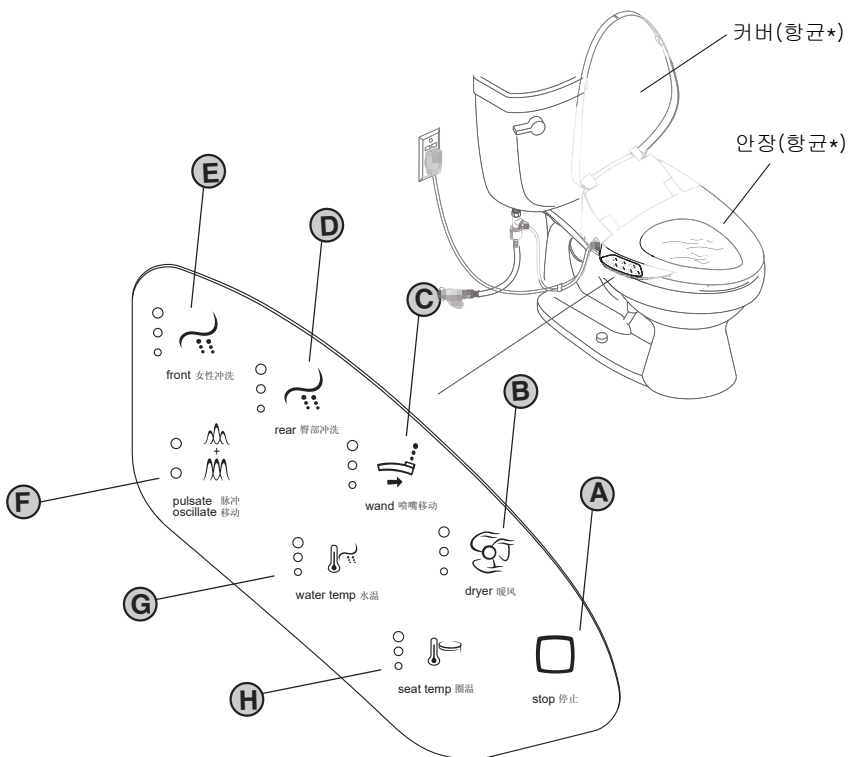

* 항균: 항균재료를 된 본 무기 시트와 커버는 장기간 항균 효과가 있으며, 상표표면에 세균의 생장을 억제합니다. 하지만 이 가공처리는 곰팡이방지 등의 부가 효과를 의미하지는 않습니다. 항균 비율>90% (GB21551.2-2010에 근거하여 실험을 진행. 시험기관 : 중국가전용전기검측소, 상하이출입국검사검역국기전제품검측기술중심)

사용방법

□ A - 정지

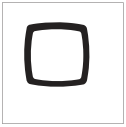

세정이나 건조 기능을 사용 하였을 때, 정지 버튼을 누르면 세정과 건조기능을 정지 시킬 수 있습니다. 사용자가 착석하면 탈취기능이 자동으로 작동합니다. 탈취기능이 작동된 후에 정지 버튼을 누르면 탈취기능이 멈춥니다. 탈취기능을 정지한 후 다시 착석하기 전에는 이 기능은 작동 하지 않습니다.



정지버튼을 2초 동안 누르면, 야간램프를 작동시키거나 정지시킬 수 있습니다. 정지 시(긴 벨) 조명이 꺼지며, 작동 시(짧은 벨) 외부 광선의 제어로 램프기능이 자동으로 실행됨을 의미합니다. (외부가 어두우면 야간 조명이 작동하고, 외부가 밝으면 작동하지 않습니다)

□ B - 건조



착석 후, 건조 버튼을 눌러 건조 기능을 작동시키는데, 이때 만약 세정 기능을 사용하고 있다면 세정 기능은 정지 됩니다.

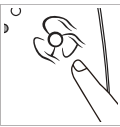

지시등은 현재 건조의 온도를 나타내며 계속 건조 버튼을 누르면 건조 온도는 5단계 조절이 가능하며, 연속 4분 작동하고 나서 자동으로 멈춥니다.

□ C - 노즐 위치



세정 기능 사용시, 노즐 위치 버튼을 눌러 노즐 이동 기능을 작동시킵니다. 노즐 이동 버튼을 지속적으로 눌러주면 노즐 위치는 5단계로 이동이 가능합니다.

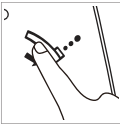

사람이 착석하지 않은 상황에서 노즐 위치 버튼을 2초 이상 누르면 노즐이 신장 됩니다. 다시 노즐 위치 버튼을 누르면 노즐이 들어갑니다. 만약 2분내에 아무 버튼도 누르지 않았다면 노즐이 자동으로 들어갑니다.

□ D - 세정



착석시, 세정버튼을 누르면 세정기능이 작동하며 세정 강도가 나타납니다. 이때 만약 건조 기능을 사용하고 있다면 건조 기능은 정지됩니다.



세정기능 작동시, 계속 세정버튼을 누르면 세정의 단계가 변합니다. 세정의 단계는 5단계로 변화하며, 연속 5분간 작동 시 자동으로 정지합니다.

□ E - 비데



착석 시, 비데 버튼을 누르면 비데 기능(여성전용)이 작동하고 비데 단계가 나타납니다. 이때 만약 건조기능을 사용하고 있다면 건조 기능은 정지됩니다. 비데 기능 작동 시, 계속 비데 버튼을 누르면 비데의 단계가 변합니다. 비데의 단계는 5단계로 변화하며, 연속 5분 작동 시 자동으로 정지합니다.

□ F - 마사지 & 무브



세정 기능 작동 시, 마사지 버튼을 누르면 마사지 기능이 작동합니다.

매번 버튼을 누르면 마사지 세정, 무브세정, 마사지 세정+무브세정, 마사지 세정off+무브세정off (비데 혹은 세정으로 복귀)로 순환변환되며 그에 대응되는 작은 등이 켜집니다.



마사지 세정off / 무브세정off (비데 혹은 세정으로 복귀)일 경우 지시등은 켜지지 않습니다.

본기계는 대폭 청결 공능 있습니다. 만약에 대폭 청결을 사용하려면 히프 맥동 마사지/세척 이동 버튼을 약 2초로 눌러서 히프 세척을 시동하세요.

□ G - 온수 온도



세정 기능 작동 시에 온수 온도 버튼을 누르면 수온을 5단계로 조절할 수 있다. 수온이 조절되며 그에 상응하는 수온 지시등이 켜집니다. 만약 꺼져있는 상태라면 지시등은 켜지지 않습니다.

□ H - 변화 온도



변화 온도 버튼을 누르면 변화 온도를 5단계로 조절할 수 있으며, 그에 맞는 시트 온도 지시등이 켜집니다. 만약 꺼져있는 상태라면 지시등은 켜지지 않습니다.

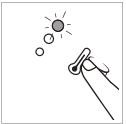

변화 온도 버튼을 2초 이상 누르면, On(짧은 벨)/Off(긴 벨) 기능을 작동할 수 있고 온도 지시등이 깜빡이면 에너지 절약 기능이 작동 되었음을 나타내고, 지시등이 깜빡이는 것을 멈추면 에너지 절약기능이 끝난 것을 설명합니다. 착석하면 에너지 절약기능이 취소됩니다. 비데 사용 후 1주차, 비데는 자동으로 사용자의 사용 습관을 학습합니다; 2주차, 1주차에 학습된 사용자의 사용빈도에 따라, 사용빈도가 가장 낮은 시간대에 절전상태가 되도록 자동 입력이 됩니다. 3주차, 1,2주차의 데이터에 의해 자동으로 절전상태를 결정 하게 됩니다. 이와 같이 반복 됩니다.

□ I - 단계 설명

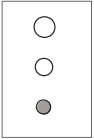

1단계

작은 등이 작은 등이
켜집니다. 켜지고 중간
크기 등이
깜빡입니다.

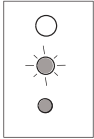

2단계

작은 등, 중간
크기 등이
동시에
깜빡입니다.

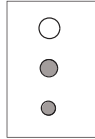

3단계

작은 등과 중간
크기 등이
동시에
켜집니다.

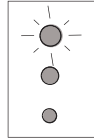

4단계

작은 등과 중간
크기 등이
켜지고 큰 등이
깜빡입니다.

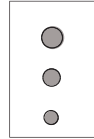

5단계

작은 등, 중간
크기 등, 큰 등이
동시에
켜집니다.

□ J - 제균

장기간 사용하지 않을 경우 UV살균제어기능이 자동으로 실행되어 노즐에 살균 작업을 합니다. 이 과정은 약 45분이 소요되며, 살균이 끝난 후 24시간 내에는 살균기능이 다시 실행되지 않습니다.

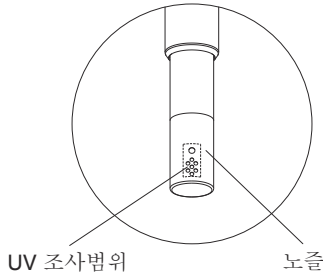

* UV살균(UV등에서 나오는 자외선 살균을 가리킴): UV작업주기를 통해 노즐 표면의 세균을 제거합니다. 제균 비율>90% (UV살균의 한 작업주기는 GB/T 23131에 근거하여 16mm×8mm의 조사범위 내로 실험 측정되었으며, UV조사범위는 설명도면에 나타나 있습니다. UV작업주기의 가동방식은 설명서를 참고하세요. 시험기관 : 중국가전용전기검측소)

리모컨 사용 설명서

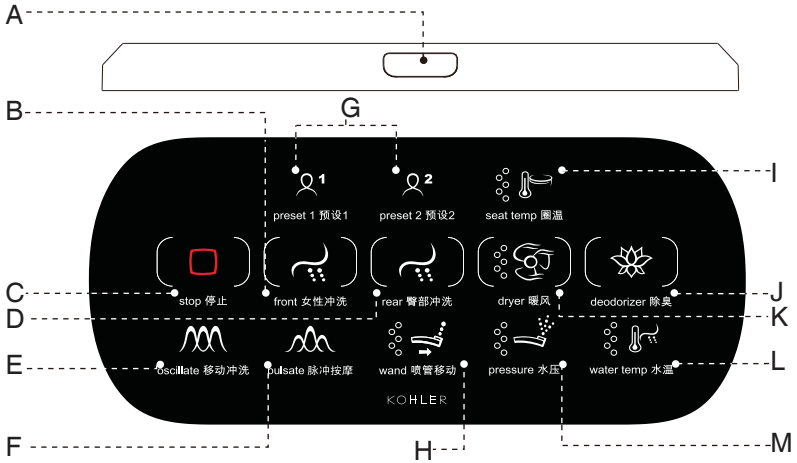

A - Power (전원)

- 버튼을 눌러 전원을 켭니다.
- 전원 연결 후 리모컨이 비데와 연결이 안된 경우에는 세 번재 줄의 아이콘이 깜박거립니다.
- 연결이 완료되면 아이콘 깜박임이 멈추고 동작가능상태가 됩니다.

B - Front (비데)

- 착좌 후 버튼을 누르면 비데 세정 기능이 작동됩니다. 약 5분간 사용 후 자동 정지됩니다.
- 중간에 작동을 멈추고 싶은 경우에는 정지버튼을 눌러 종료합니다.

C - Stop (정지)

- 짧게 버튼을 누르면 비데 세정, 세정, 건조 및 탈취, 자동노즐세척 기능이 정지됩니다. 길게 버튼을 누르면 전원이 꺼집니다.

D - Rear (세정)

- 착좌 후 버튼을 누르면 세정 기능이 작동됩니다. 약 5분 후 사용 후 자동 정지 됩니다. 중간에 작동을 멈추고 싶은 경우에는 정지버튼을 눌러 종료합니다.

E - Oscillate (무브세정)

- 비데 기능 또는 세정 기능 작동 후 버튼을 누르면 무브세정이 작동하며, 한번 더 버튼을 누르면 무브세정 기능 동작이 멈춥니다.

F - Pulsate (마사지)

- 비데 세정과 세정 기능 작동 후 버튼을 누르면 마사지 모드가 작동하며, 한번 더 버튼을 누르면 마사지 기능 동작이 멈춥니다.

G - Preset (프리셋)

- 프리셋 1과 프리셋 2 기능은 동일합니다. 최근 사용한 기능 저장 또는 기존에 설정된 기능을 적용합니다.

H - Wand (비데 노즐 조절)

- 비데 세정이나 세정 기능 작동 후, 버튼으로 비데 노즐 위치를 조절합니다.
- 길게 버튼을 누르면 자동노즐세척 기능이 작동되며, 다시 한번 누르면 정지됩니다.

I - Seat Temp (변좌 온도)

- 버튼을 눌러 변좌 온도를 조절합니다. 5개의 파란색 램프가 소등되면 변좌 온도 기능이 정지됩니다.
- 길게 변좌 온도 기능 버튼을 누르면 절전 기능이 작동됩니다. 다시 한번 길게 버튼을 누르면 기능이 정지됩니다.

J - Deodorizer (탈취)

- 버튼을 누르면 탈취 기능이 작동되고, 정지 버튼을 누르면 기능이 정지됩니다.

K - Dryer (건조)

- 버튼을 누르면 건조 기능이 작동되고, 연속으로 두 번 버튼을 누르면 건조 온도 조절이 가능합니다. 약 4분 후 사용 후 자동 정지 됩니다.





L - Water Temp (온수조절)

- 비데 세정 기능이나 세정 기능 작동 후, 버튼을 눌러 온수 온도를 조절합니다.

M - Pressure (수압조절)

- 비데 세정 기능이나 세정 기능 작동 후, 버튼으로 수압을 조절합니다.

프리셋 기능

- 짧게  또는  버튼을 누르면, 최근 사용한 기능이 사용자 프리셋 기능으로 적용 됩니다. 각 레벨의 표시 램프가 약 5초간 점등됩니다.
- 길게  또는  버튼을 누르면 최근 사용한 비데 세정 기능또는 세정 기능이 프리셋 기능으로 적용됩니다. 각 레벨의 표시 램프가 약 5초간 점등됩니다.

배터리 소모 경고

주의: 배터리 소모 경고 후 바로 충전합니다. 리모컨 배터리가 소모되면  버튼이 깜박거립니다.

- 거치대 건전지가 소모되면 거치대 화면의 빨간 램프가 깜박거리며, 건전지를 교체해야 합니다.





비데와 리모컨의 연결

주의: 비데와 리모컨의 연결은 거치대와 분리된 상태에서 진행합니다.

- 비데에 전원을 연결하고 리모컨 위쪽의 전원 버튼을 누르고 전원을 켭니다.



아이콘 램프가 길게 깜박거리면 비데와 리모컨의 연결이 필요합니다.

-  버튼을 길게 2초간 누른 후,  버튼 램프가 빠르게 깜박거린 후 비데가 작동합니다.
- 비데 조작부에서 동시에  버튼과  버튼을 짧은 소리가 날 때까지 누릅니다.
- 리모컨  아이콘 램프의 빠른 깜박임이 정지되며 비데와 리모컨이 연결됩니다.
- 리모컨이 다른 기기와 연결되는 것을 방지하기 위해 비데와 연결된 리모컨의 연결을 끊어야 합니다.

리모컨과 본체의 연결 신호

리모컨과 비데의 수신이 종료된 후,  아이콘은 자동으로 깜박이며 자동 연결 후 약 30초안에 아이콘이 깜박임을 정지하고 이전의 사용상태로 돌아갑니다.

전원 기능

약 3초 이상 전원 버튼을 누르면 비데의 전원이 종료됩니다.

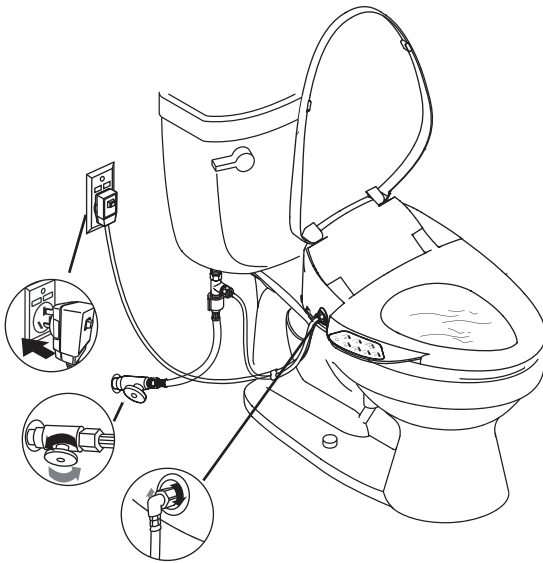

처음 사용시 준비 사항

- 벨브가 열려있는지 확인해주시시오.
- 급수호스를 연결하고 급수 벨브를 열고 전원을 콘센트에 연결합니다.
- 전원을 콘센트에 연결하여, 비데에서 벨소리가 한번나고, 노즐이 한번 신장하고, 조작부의 배경등이 켜지고, 야간 조명이 반짝이면 초기화가 끝난 것입니다.
- 초기화 과정에서 모터 회전 소리와 물 소리가 들리는 현상은 모두 정상적인 것입니다.
- 처음 사용시의 설정 상태 :

비데:	변좌온도:3단계
• 세정위치:3단계	탈취온도:3단계
• 수압:3단계	자동 물 내림 기능: 기능On
• 수온:중급	에너지 절약 모드 : Off
- 세정:
 - 세정위치:3단계
 - 수압:3단계
 - 수온:3단계



기능테스트

- 비닐로 변좌 시트를 감싸고 테스트를 진행하여, 제품에 물이 튀는 것을 방지합니다.
- 비데는 착좌센서로 작동하며, 테스트 하기 위해서는 먼저 손 혹은 젖은 수건으로 시트의 오른쪽으로 부터 앞부분의 1/3되는 곳(감지영역)에 놓습니다.
- 조작부와 사용방법을 참조하여 각각의 기능을 테스트 합니다.

유지와 청결

주의 사항:

- ⚠️ **중요!** 물로 비데를 직접 씻지 말아야 합니다.
 - 테스트-먼저 세정액으로 비데를 세척하여, 비데의 표면이 손상되지 않으면 이후에 사용하셔도 됩니다.
 - 물에 직접 담그지 말아야 합니다-비데는 전자제품임으로 물에 담그는 것을 금지합니다.
 - 거친 재질의 청소 도구의 사용을 삼가 해야 합니다.- 부드러운 재질의 청소 도구를 사용하여 청소하며, 거친 재료의 도구로 제품을 닦지 말아야 합니다. 예) 세정솔 등.
 - 닦기-젖은 수건으로 제품 표면에 튀긴 오물을 닦아 냅니다.

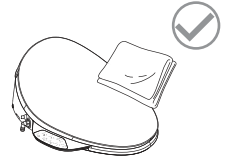
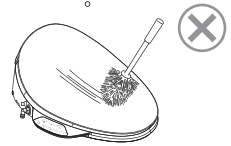
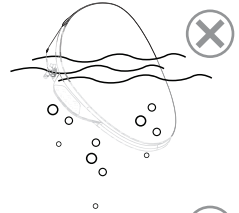

- ⚠️ **주의:** 장기간 방치하여 사용하지 않을 경우, 양변기안의 수분이 증발한 기체가 하수도로 넘어가 플라스틱 부품을 노랄게 변화시킬 위험이 있으므로, 커버를 열어두거나 양변기안에 물을 채우는 것이 이 같은 문제를 예방하는 데에 도움이 됩니다.

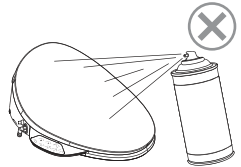

시트 청소

- 제품에 “Front” wash icon 손상을 줄 수 있는 세정액이나 소독액을 사용해서는 안됩니다.

유지 방법 : 시트 세정이 가능한 세정액으로 시트를 청소하며, 젖은 수건으로 물기를 닦고 자연스럽게 건조를 시킵니다.

- 부식성분이 있는 화학품이나 화장품(아세톤 혹은 애프터 세이브 스킨)을 사용하여 제품 표면을 부식시키는 것을 피해야 합니다.



- ⚠️ **주의 :** 이러한 청결 유지 방법을 준수하지 않으면 제품 보증기간이 보장되지 않을 수 있습니다.

- ⚠️ **주의 :** 물속의 칼슘, 마그네슘 함유 정도에 따라 청결 상태가 결정되며, 이러한 요소가 변하게 되면, 콜러가 제기한 성능을 보장 할 수 없습니다.

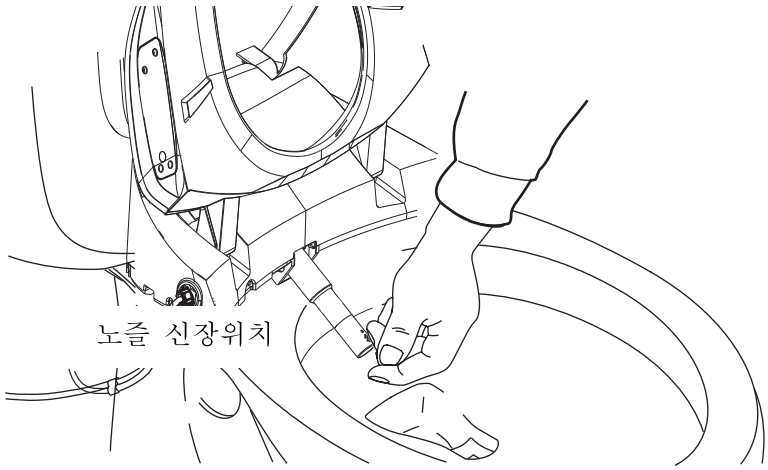

노즐 청소

주의 : 비데를 사용하지 않을 때 노즐을 신장시켜 청소가 가능합니다.

- 시트 덮개와 변좌 시트를 올립니다.
- 노즐 위치 이동 버튼을 2초이상 오래 눌러서 노즐을 완전히 신장 시킨 상태에서 부드러운 솔로 청소 합니다.
- 노즐을 청소한 뒤, 노즐 이동 버튼을 재차 눌러 노즐을 들어가게 합니다.

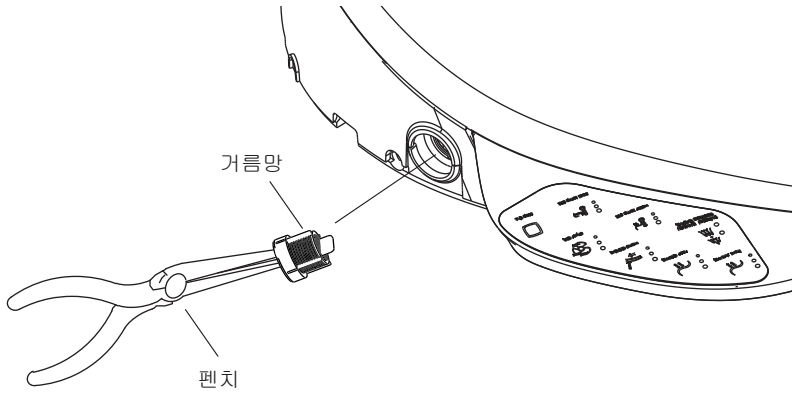

거름망 청소

중요! 제품손상의 위험. 연결부분에 손상가지 않도록 주의해야 합니다.

- 급수밸브를 잠급니다.
- 비대의 급수관을 분리합니다.
- 펜치로 조심스럽게 필터를 제품으로부터 분리합니다.(그림 참조)
- 부드러운 솔로 거름망을 청소합니다.
- 거름망을 재 설치 합니다.
- 나사선을 맞춰, 비대의 급수관을 다시 연결합니다.
- 누수를 예방하기 위해 모든 연결 부분을 확인합니다.
- 급수밸브를 작동 시킵니다.

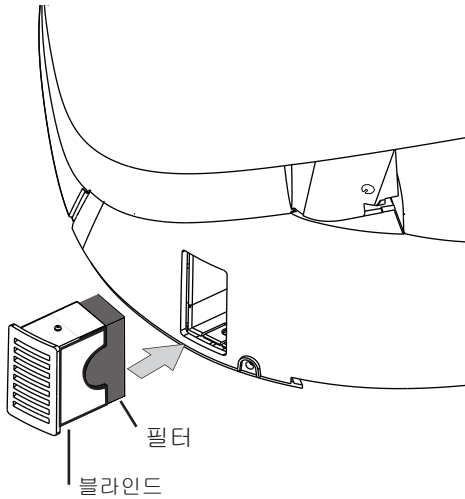

탈취 블록 교체

중요! 제품손상의 위험. 블라인드를 분리 할때 힘을 무리하게 주면 블라인드를 손상시킬수 있습니다.

- 제품 측면에 있는 필터를 분리합니다.
- 손으로 탈취 블록을 밖으로 빼냅니다.
- 탈취 블록을 새 것으로 교체합니다.
- 필터를 재 설치 합니다.
- 탈취 블록을 새로 설치하기 전에 먼저 다른 물질이 내부에 있는 검사를 해야 하며, 만약 있다면 제품의 앞부분을 들어서 빠져나오게 합니다.

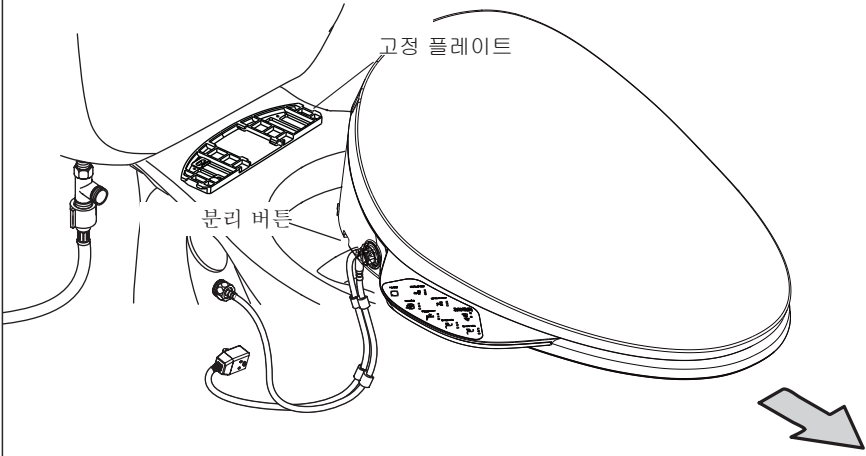

비데 본체 분리

- 입수 밸브를 잠급니다.
- 비데의 세정기능을 작동하여 급수관의 압력을 줄입니다.
- 전원 플러그를 뽑습니다.
- 급수관과 T-밸브를 분리 합니다.
- 분리 버튼을 누릅니다(그림의 표시를 참조).
- 비데를 앞으로 이동시켜, 비데와 고정플레이트를 분리 시킵니다.

주의 : 비데에 물이 있을 수 있는데, “비데의 배수”를 참고하여, 깨끗하게 배출 되었는가를 확인합니다.

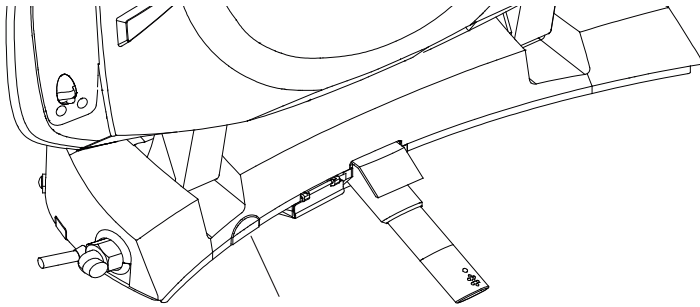

배수버튼

비데의 배수



경고: 제품손상의 위험. 비데를 오래동안 쓰지 않을 경우 혹은 사용환경의 온도가 결빙점이하로 내려갈 가능성이 있을 경우, 사전에 먼저 비데 급수호스의 물을 깨끗하게 배수해야 합니다.

- 급수를 정지하고 플러그를 뽑습니다.
- “비데 분리” 부분을 참고하여, 변기에서 비데를 분리합니다.
- 배수버튼을 누릅니다.
- 비데의 물을 배수합니다.

고장 해결

콜러 A/S 센터에서 상응하는 문제에 대해 해결해 드립니다. 비용과 서비스 관련 문제는 판매상 혹은 대리점을 통해 연락하기 바랍니다.

일반적인 기능

고장현상	가능한 원인	처리 방법
1. 작동하지 않는다.	A. 정전 B. 전원선에 연결되지 않았습니니다. C. 누전 차단기가 동작하지 않습니니다. D. 신체가 시트의 감지영역에 닿지 않았습니니다. E. 열보호기가 자동 보호를 하고 있습니니다. F. 이상의 조치가 모두 효과를 보지 못했습니니다.	A. 전력이 회복하기를 기다립니니다. B. 플러그를 콘센트에 꽂습니니다. C. 전원 플러그를 뺐다 다시 연결하립니니다. D. 시트 감지 영역 내부에 앉아야 하립니니다. E. 콜러 서비스 센터에 연락하립니니다. F. 콜러 서비스 센터에 연락하립니니다.

2.시트가 느슨해졌습니다.	A.볼트와 너트가 조여지지 않았습니니다.	A.설치방법에 따라 볼트와 너트를 다시 조입니다.
3.노즐에서 물이 나오지 않습니다.	A.센서가 사용자를 감지하지 못합니다. B.급수밸브가 잠겨 있습니다. C.거름망이 막혔습니다. D.이상의 조치가 모두 효과를 보지 않습니다.	A.앉는 자세를 조절합니다. 피부와 시트 사이에 이물질이 있으면 안됩니다. B.전원을 끄고, 급수 밸브를 열고, 다시 전원을 연결합니다. C.“거름망 청소”부분을 살펴봅니다. D.콜러 서비스 센터에 연락합니다.

청소 기능

고장현상	가능한 원인	처리 방법
1.물이 공급 되지 않습니다.	A.급수밸브가 닫혔습니다. B.착좌 센서가 사용자를 감지하지 못합니다.	A.급수밸브를 엽니다. B.“기능 테스트”부분을 살펴봅니다.
2.물세기가 약합니다.	A.거름망이 막혔습니니다 B.급수 수압이 약합니다	A.“거름망 청소”부분을 살펴봅니다. B.수압을 가능 범위 까지 높입니다
3.세정기능이 끝나기 전에 노즐에서 물이 나오지 않습니다.	A.연속 5분 세정을 하면 세정기능이 자동으로 정지합니다. B.착좌 센서가 사용자를 감지하지 못합니다.	A.필요하다면 다시 한번 세정 버튼을 누릅니다. B.“기능테스트” 부분을 살펴봅니다.
4. 세정할때 물이 노즐옆의 흠에서 나옵니다.	A.제품자체가 수압이 너무 높은것을 방지하기 위한 보호입니다.	A.정상현상입니다.
5.착좌시 노즐에서 물이 새어 나옴.	A.장기간 사용하지 않고 나서 다시 사용할때, 노즐내의 잔류물은 자동적으로 배수됨.	A. 정상현상입니다.

천천히 닫히는 덮개

고장현상	가능한 원인	처리 방법
1.시트와 시트 커버의 개폐속도가 여름철과 겨울철이 다릅니다.	A.실내온도의 변화때문입니다.	A. 정상현상입니다.

리모컨

고장현상	가능한 원인	처리 방법
1. 리모컨 디스플레이 불가	A. 건전지 전량 소	A. 리모컨 거치대의 건전지를 교체후 리모컨을 거치대에 꽂아서 충전하십시오. B. 리모컨 위쪽 부팅버튼을 누르거나 또는 착석하십시오.
2. 리모컨과 비데의 무선연결 실패	A. 배터리 전량 부족 B. 수신거리 초과 C. 전원 미연결 D. 잘못된 페어링 상태	A. 리모컨 거치대의 건전지를 교체 후 리모컨을 거치대에 꽂아서 충전하십시오 B. 비데근처로 이동하여 리모컨으로 제어 C. 전원 공급 D. 페어링이 안되거나 잘못된 페어링 상태(68페이지 참조)

센서

고장현상	가능한 원인	처리 방법
1. 사용하지 않을때에도 세정 버튼을 누르면 기능이 작동합니다.	A. 착좌 센서가 물건에 의해 덮혀 있거나 물에 젖어 있습니다.	A. 착좌 감지 영역에 물건을 놓지 말고 물기를 닦습니다.
2. 착석시에도 세정 기능이 작동하지 않습니다.	A. 앉는 자세에 따라 착좌센서가 사용자를 감지하지 못합니다.	A. 앉는 자세를 바꿉니다.

건조 기능

고장현상	가능한 원인	처리 방법
1. 사용 중 건조 기능이 멈춥니다.	A. 연속4분 건조기능을 사용하면 자동으로 정지합니다.	A. 건조버튼을 다시 누릅니다.

탈취 기능

고장현상	가능한 원인	처리 방법
1. 탈취 기능이 작동하지 않습니다.	A. 착좌 센서가 사용자를 감지하지 못합니다. B. 정지버튼을 잘못 눌렀습니다.	A. "기능테스트" 부분을 살펴 봅니다. B. "사용방법"부분을 살펴봅니다.
2. 냄새가 남아있습니다.	A. 탈취 블록의 사용시간이 너무 길어 효력을 잃었습니다.	A. 탈취 블록을 바꿉니다.

기타

고장현상	가능한 원인	처리 방법
1. 제품이 느슨해 졌습니다.	A. 고정 플레이트의 나사가 느슨해졌습니다.	A. 고정 플레이트의 나사를 조입니다.

제품에 유해물질에 대한 설명

회수 제시

본제품은 사용 기한을 넘어가거나 수리해서 정상적 사용하지 못하면 마음대로 버리면 안되고 폐기한 전자제품 처리 자질이 있는 기업에게 처리해 주세요. 정확한 처리 방법은 국가나 현지 폐기 전자 제품 처리의 규정을 조회하세요.

유해물질 통계표

부품 명칭	유해물질 통계표					
	납 (Pb)	수은 (Hg)	카드뮴 (Cd)	6가 크롬 (Cr(VI))	PBB	PBDE
플라스틱 부품	○	○	○	○	○	○
제어류 부품	×	○	○	○	○	○
PCBA부품	×	○	○	○	○	○
전기류 부품	×	○	○	○	○	○
도선류 부품	○	○	○	○	○	○
물타기 부품	○	○	○	○	○	○
노즐 부품	○	○	○	○	○	○
가열 부품	×	○	○	○	○	○
* 리코컨 부품	×	○	○	○	○	○
* 배터리	○	○	○	○	○	○
* 도자기부품	○	○	○	○	○	○
* 물통부품	○	○	○	○	○	○

○:이 유해물질은 이 부품의 모든 재료에 함량이GB/T 26572현행유효버전에 규정한 한정 요구 이하에 있다.

×:유해물질이 적어도 이 부품에 어떤 재료에 함량이GB/T 26572 현행 유효 버전에 규정한 한정 요구를 초과한다.

* :일부 기계 모델이 이 부품에 포함한다.

비고:본제품이 제공한 정보는 공급업체가 제공한 데이터 및 과릭스 회사의 검증 결과에 따른다.본제품이 친환경 설계 이념을 응용한다. 현행 기술 수준에 모든 유해물질이나 요소의 사용이 이미 최적 수준을 제약했다.과릭스 회사는 계속 노력하고 현행 기술 수준을 개선하고 이런 물질의 사용을 감소한다.



본제품의 “친환경 사용 연한” 이 10년이다.과릭스 회사는 제품의 설계 특성에 따라 연한을 지정한다.본제품 사용 설명서에서 언급한 정상적 상황에서 본제품을 사용할 때에만 “친환경 사용 기한” 이 유효한다.